

www.beta-tools.com

 **Beta**

Action



 **Beta C27S**

PROMOTION
Platné do 30/11/2016.
Uvedené ceny jsou bez DPH.

RSC 55

RACING SYSTEM

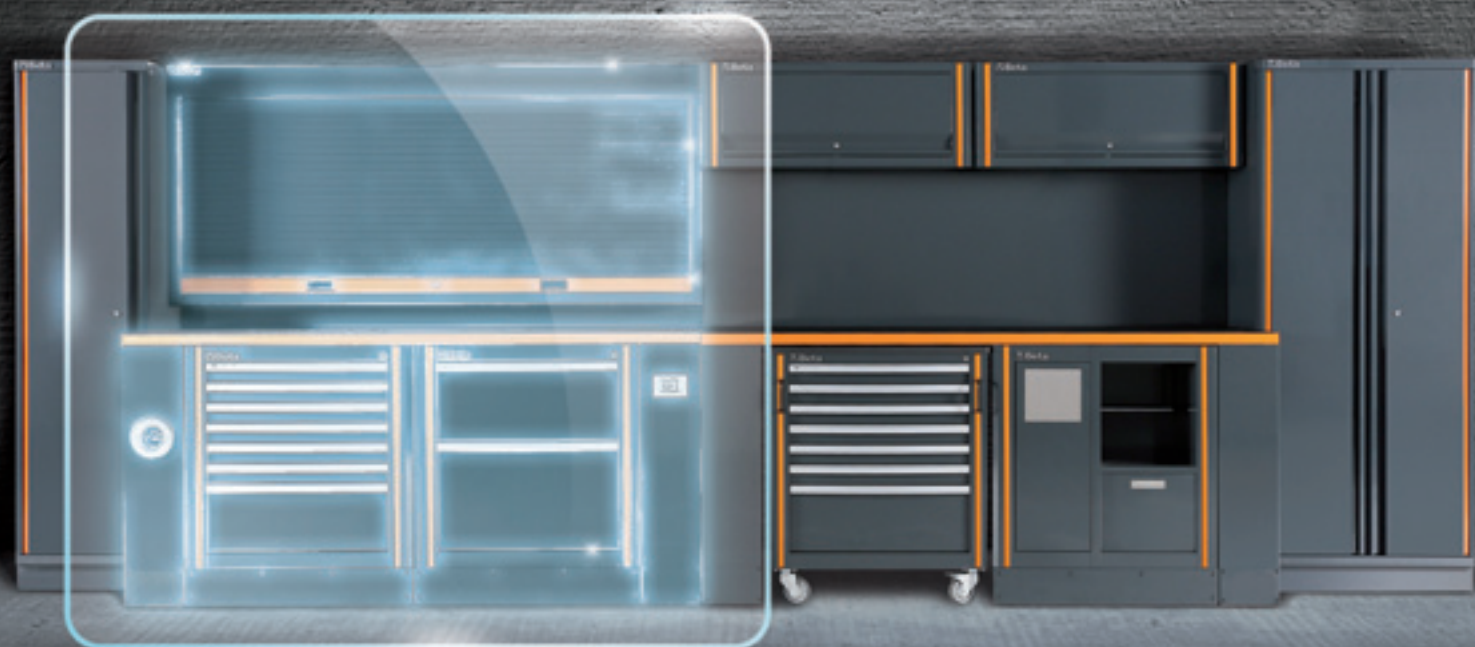

CSS B-PRO + CSS M1 + CSS PSP + CSS M2

THE NEW MODULAR WORKSHOP

www.beta-tools.com

Elektrotechnika	47÷49	Stahováky	42-43
Hlavice	25÷29	Vozíky	15-16
Instalatérské nářadí	44÷46	Zástrčné klíče	23-24
Kladiva a sekáče	36		
Kleště	34-35		
Klíče	20÷22	OPRAVY AUTOMOBILŮ	
Kontejnery	2÷14	Baterie	61÷63
Měřicí nástroje	40-41	Diagnostika	58÷60
Momentové nářadí	30÷32	Motor	64÷72
Nářadí pro všeobecnou údržbu	51÷57	Tlumiče a kola	73
Nástroje pro vrtání a závitové nářadí	39	Zvedací zařízení	74÷80
Nerezové nářadí	50		
Řezné nástroje	37-38	Pneumatické nářadí	81÷83
Sady nářadí do vozíků	16÷19	Bezpečnostní pracovní oděvy	84÷90
Šroubováky	33	Pracovní oděvy	91÷96





C41H

041000002

10.530,00 Kč
8.420,00 Kč

21 kg

Vozík na nářadí s dvěma moduly

Hlavní vlastnosti:

- Rám z kovového plechu a plastové vršky, vyznačující se vysokou pevností a sníženou hmotností.
- 2 odnímatelné moduly:
 - 1 horní skříňka na nářadí,
 - 1 modul s 2 zásuvkami o výšce 95 mm,
 - 1 vytahovací pouzdro vyrobené z plastu, výška 66 mm, a 1 zásuvka o výšce 295 mm.
- Velká kolečka (160 mm), vestavěná do rámu pro snadnou přepravu - například po schodech.
- Boční centralizovaný zámek pro zamykání zásuvek spodního modulu.
- Zásuvky se šoupátky s kuličkovými ložisky a dvojitým zamykacím hákem.
- Teleskopická hliníková rukojeť.
- Malý držák nástrojů vestavěný do horní skříňky na nástroje.
- Spodní zásuvka s dvojitým šoupátkem s kuličkovým ložiskem.



825 mm
335 mm
536 mm

C42H

042000002

7.620,00 Kč
6.090,00 Kč

14 kg

Vozík na nářadí s třemi moduly

Hlavní vlastnosti:

- 3 odnímatelné moduly:
 - 1 horní skříňka na nářadí, výška 220 mm
 - 1 centrální nástrojový modul, výška 180 mm
 - 1 spodní nástrojový modul s kolečky, výška 330 mm.



730 mm
345 mm
545 mm



Horní skříňka na nářadí s vnitřní přihrádkou a 3 přihrádkami na nástroje vestavěnými do krytu.



Teleskopická rukojeť, může být nastavena ve 3 polohách.



Rychloupínací systém modulů: snadný a rychlý přístup ke všem přihrádkám na nářadí.



Velká kolečka (ø 160 mm).

Rámy z kovového plechu a plastové vršky, vyznačující se vysokou pevností a sníženou hmotností.

C27S

Kontejnery



C27S

027000201

~~11.570,00 Kč~~
9.270,00 Kč

20 kg

Vozík skladací pro převoz nářadových kufrů

- Vozík na kufry, se skládacími oddíly pro transport bez námahy.
- 2 zásuvky, 588x277 mm, s lištami s kuličkovými ložisky pro dvoucestné otevírání
- Oddíl pro objemné kufry, 588x277x220 mm.
- Ocelový rám.
- 2 pevná pojezdová kolečka, Ø 160 mm, a 2 otočná pojezdová kola, Ø 100 mm (jedno s brzdou).
- Termoplastický vrch se šesti zabudovanými podnosy.
- Centralized lock.
- Can accommodate drawer partitions and MC foam tool trays

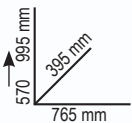

n°	h	↓ max
2	70 mm	20 kg



Může být převážen ve voze

novinka

5927VU/M

059270021

~~15.050,00 Kč~~
12.050,00 Kč



Set 108 ks nářadí v pěnové podestě



MC10



MC20



039000001
039000002
039000003

C39/7

~~30.270,00 Kč~~
22.690,00 Kč

61 kg

Kabina na kolečkách se sedmi zásuvkami

Sedm zásuvek (588x367 mm) se šoupátky s kuličkovými ložisky

- Dna zásuvek chráněná podlázkami z pěnové pryže.
- Přední centralizovaný bezpečnostní zámek.
- Systém otevírání po délce zásuvky.
- Postranice a předek zásuvky vyrobené z hliníku.



971 mm
500 mm
800 mm



Čtyři kolečka
Ø 125 mm:
2 pevná a 2 říditelná
(1 s brzdou)

n°	h	max
5	70 mm	30 kg
1	140 mm	35 kg
1	210 mm	35 kg



039000031
039000032
039000033

C39/6

~~29.410,00 Kč~~
22.060,00 Kč

59 kg

Mobilní kabina na kolečkách se šesti zásuvkami



971 mm
500 mm
800 mm

n°	h	max
4	70 mm	30 kg
1	140 mm	35 kg
1	280 mm	40 kg



039000041
039000042
039000043

C39/8

~~32.470,00 Kč~~
25.960,00 Kč

64 kg

Mobilní kabina na kolečkách s osmi zásuvkami



971 mm
500 mm
800 mm

n°	h	max
6	70 mm	30 kg
2	140 mm	35 kg

29 kg

039000101
039000102
039000103

C39T

~~21.130,00 Kč~~
16.890,00 Kč

Přenosná skříňka na náradis čtyřmi zásuvkami

- Čtyři zásuvky (588x367 mm) se šoupátky s kuličkovými ložisky: 4 zásuvky, výška 70 mm



n°	h	max
4	70 mm	30 kg

340 mm
500 mm
800 mm



Hlavní popis:

- Vícevrstvá dřevěná deska
- 4 pojezdová kolečka, Ø 125 mm
- 2 pevná a 2 otočná (jedno s brzdou), s krytem
- Statické zatížení: 1200 kg
- Dno zásuvky chráněno pěnovou pryžovou rohoží
- Přední centralizovaný bezpečnostní zámek
- Otevírací systém v celé hloubce zásuvky
- Zásuvkové čelo vyrobeno z hliníku

039390001

039390002

039390003

C39SM

~~46.090,00 Kč~~
36.850,00 Kč

125
kg

Speciální nářadový vozík, typ Racing SM

Servisní modul

- Integrovaný koš
- Přihrádka pro papírovou roli
- 1 velká zásuvka (420x305x270 mm)



Racing SM



980 mm
500 mm
1500 mm

n°	h	max
6	70 mm	30 kg
1	240 mm	45 kg



039390101

039390102

039390103

C39MD

~~46.640,00 Kč~~
37.260,00 Kč

123
kg

Speciální nářadový vozík, typ Racing MD

588x367x270 mm a 588x367x380 mm,
s pojezdy s kuličkovými ložisky:

- Dno zásuvky chráněno pěnovou pryžovou rohoží
- Přední centralizovaný zámek
- Otevírací systém zásuvky v celé hloubce zásuvky
- Čelo zásuvky vyrobeno z hliníku



Racing MD



980 mm
500 mm
1500 mm

n°	h	max
6	70 mm	30 kg
1	240 mm	45 kg





024002061

024002062

024002063

C245/6

55 kg

15.370,00 Kč
11.520,00 Kč

Mobilní kabina na kolečkách se šesti zásuvkami

- Šest zásuvek (588x367 mm) se šoupátky s kuličkovými ložisky:
4 zásuvky, výška 70 mm
1 zásuvka, výška 140 mm
1 zásuvka, výška 280 mm



Kolečka s kovovými jádry pro zvýšenou pevnost

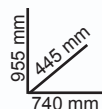

n°	h	↓ max
4	70 mm	25 kg
1	140 mm	30 kg
1	280 mm	35 kg

Hlavní vlastnosti:

- Dna zásuvek chráněná podlážkami z pěnové pryže.
- Čtyři kolečka Ø 125 mm: 2 pevná a 2 říditelná (jedno s brzdou).
- Přední centralizovaný bezpečnostní zámek.
- Termoplastická pracovní deska vhodná pro skříňky na nářadí C22S, C23S, C23SC a C23ST.
- Integrovaný boční držák láhve.
- Součástí dodávky může být rovněž držák role papíru, položka 2400S-R/PC.



024002081

024002082

024002083

C245/8

61 kg

16.920,00 Kč
12.680,00 Kč

Mobilní kabina na kolečkách s osmi zásuvkami

- Osm zásuvek (588x367 mm) se šoupátky s kuličkovými ložisky:
6 zásuvek, výška 70 mm
2 zásuvky, výška 140 mm

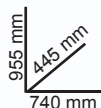

n°	h	↓ max
6	70 mm	25 kg
2	140 mm	30 kg



023000521

023000522

023000523

C23ST

11.760,00 Kč
9.410,00 Kč

Přenosná skříňka na nářadí s pěti zásuvkami

- Pět zásuvek (588x367 mm) se šoupátky s kuličkovými ložisky
- Přední centralizovaný bezpečnostní zámek.
- Může být vybaveno sadou sestávající z 4 koleček a 1 rukojeti (2300ST/KIT)

36 kg



n°	h	↓ max
5	70 mm	25 kg

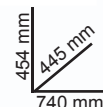

C245A



anti-tilt
s ochranou proti převržení
Systém ochrany proti převržení:
zabrání otevření více
zásuvek zároveň



024002171
024002172
024002173

C245A/7

~~16.650,00 Kč~~
13.310,00 Kč

58 kg

Nářadový vozík se 7 zásuvkami, s bezpečnostní ochranou

- Sedm zásuvek (588x367 mm) s pojezdy s kuličkovými ložisky:
5 zásuvek, výška 70 mm
1 zásuvka, výška 140 mm
1 zásuvka, výška 210 mm
- Dno zásuvky chráněno pěnovou pryžovou rohoží.
- Bezpečnostní systém neumožní současné otevření více zásuvek
- Čtyři pojezdová kolečka 125 mm v Ø:
2 pevná a 2 otočná (jedno s brzdou)
- Přední centralizovaný bezpečnostní zámek
- Statické zatížení: 800 kg
- Integrovaný boční držák láhve



Kolečka s kovovými jádry pro zvýšenou pevnost

955 mm
445 mm
740 mm

n°	h	max
5	70 mm	25 kg
1	140 mm	30 kg
1	210 mm	30 kg

novinka



024002161
024002162
024002163

C245A/6

~~16.130,00 Kč~~
12.900,00 Kč

55 kg

Mobilní kabina na kolečkách se šesti zásuvkami



955 mm
445 mm
740 mm

n°	h	max
4	70 mm	25 kg
1	140 mm	30 kg
1	280 mm	35 kg

novinka



024002181
024002182
024002183

C245A/8

~~17.570,00 Kč~~
14.050,00 Kč

61 kg

Mobilní kabina na kolečkách s osmi zásuvkami



955 mm
445 mm
740 mm

n°	h	max
6	70 mm	25 kg
2	140 mm	30 kg



024002271

024002272

024002273

C245A-XL/7

22.260,00 Kč
17.790,00 Kč

84 kg

Mobilní kabina na kolečkách se 7 zásuvkami, se systémem bránícím překlopení, dlouhý model

- Pevná pracovní deska z ABS, s 6 přihrádkami na nářadí.
- Pevné nylonové čelo, s integrovaným držákem štítku.
- Dna zásuvek chráněná podlážkami z pěnové pryže.
- Čtyři kolečka Ø 125 mm: 2 pevná a 2 říditelná (jedno s brzdou).
- Přední centralizovaný bezpečnostní zámek.
- Integrovaný boční držák láhve.



Kolečka s kovovými jádry pro zvýšenou pevnost

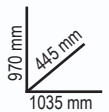

n°	h	max
5	70 mm	30 kg
1	140 mm	35 kg
1	210 mm	35 kg

novinka



024002281

024002282

024002283

C245A-XL/8

24.250,00 Kč
19.390,00 Kč

88 kg

Nářadový vozík s osmi zásuvkami, s ochranou proti překlopení, prodloužený model

n°	h	max
6	70 mm	30 kg
2	140 mm	35 kg



Může být vybaveno až 6 přihrádkami tvarovanými za tepla v jedné zásuvce



024002101

024002102

024002103

C245L

22.860,00 Kč
18.290,00 Kč

80 kg

Mobilní kabina na kolečkách se sedmi zásuvkami a bočními čely

- Sedm zásuvek (588x367 mm) se šoupátky s kuličkovými ložisky.
- Čtyři kolečka Ø 125 mm: 2 pevná a 2 říditelná (dvě s brzdami).
- Přední centralizovaný bezpečnostní zámek.
- Vícevrstvá dřevěná pracovní deska s otvory pro svěrák (1599F/100, objednává se zvlášť).
- Boční přihrádka s vertikálně nastavitelným vrškem.
- Integrovaný držák role papíru.
- Dvojitý zadní držák láhve.



Kolečka s kovovými jádry pro zvýšenou pevnost

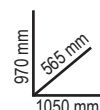

n°	h	max
5	70 mm	25 kg
1	140 mm	30 kg
1	210 mm	30 kg





028000301

028000302

028000303

C28~~45.040,00 Kč~~
36.030,00 Kč**130 kg**

Vozík SuperTank s pracovní deskou a deseti zásuvkami

- Deset zásuvek (588x367 mm) se šoupátky s kuličkovými ložisky:
- Rychlý, bezpečný systém otevírání a zavírání zásuvek s nylonovým a sklolaminátovým čelem.
- Pět bočních zásuvek:
 - 4 zásuvky, výška 70 mm
 - 1 zásuvka, výška 210 mm
- Pět předních zásuvek:
 - 4 zásuvky, výška 70 mm
 - 1 zásuvka, výška 210 mm
- Dna zásuvek chráněná podlážkami z pěnové pryže.
- Čtyři kolečka s vysokou kapacitou, Ø 150 mm:
 - 2 pevná a 2 říditelná (s brzdami).
- 2 centralizované bezpečnostní zámky.
- Vícevrstvá dřevěná pracovní deska s otvory pro svěrák (1599F/150, objednává se zvlášť)
- Boční přihrádka s odklápacími dveřmi se zámkem.
- 135 mm vysoká úložná přihrádka s dnem pokrytým plastem.

**1200 kg**

n°	h	max
8	70 mm	25 kg
2	210 mm	30 kg



059000001

059000021

059000041

C59A~~27.320,00 Kč~~
21.840,00 Kč**115 kg**

Pracovní stůl „Endurance“ s 1 kabinou na kolečkách se šesti zásuvkami

- Pracovní deska vyrobená z vícevrstvého dřeva s otvory pro svěrák, položka 1599F/125
- 6 zásuvek (588x367 mm) se šoupátky s kuličkovými ložisky:
 - 4 zásuvky, výška 70 mm
 - 1 zásuvka, výška 140 mm
 - 1 zásuvka, výška 280 mm.
- Zásuvky chráněné podlážkami z pěnové pryže.
- Čelo zásuvky z těžko opotřebitelného nylonu.
- Kabiny na kolečkách umožňují vložení přihrádek tvarovaných za tepla.
- Přední centralizovaný bezpečnostní zámek.
- Spodní police na předměty.
- Lze vybavit držákem role papíru (2400S-R/PC) a držákem láhve (2400S/PF), objednávají se zvlášť.

1500 kg

n°	h	max
4	70 mm	25 kg
1	140 mm	30 kg
1	280 mm	35 kg

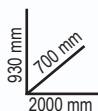



056000251

056000252

056000253

C56W

~~20.830,00 Kč~~

16.670,00 Kč

86 kg

Pracovní ponk s dřevěnou deskou

- Vícevrstvá dřevěná deska (síla 40 mm)
- Ocelový rám se 6 podpurnými nohami
- Statická zatížitelnost: 1,200 kg
- Vyhovuje panelu na nářadí C57P; nemůže být připevněn k desce.
- Dvě zásuvky se zámekem.
- Může být připevněno k podlaze.

novinka

1200 kg



930 mm
720 mm
2000 mm



056000201

056000202

056000203

C56

~~15.590,00 Kč~~

12.490,00 Kč

82 kg

Pracovní stůl

- Pracovní deska vyrobená z natřeného kovového plechu s vnějším okrajem
- Ocelový rám s 6 opěrnými nohami
- Dvě zásuvky se zámekem
- Lze připevnit k podlaze

1200 kg



930 mm
640 mm
2000 mm

051000001

051000002

051000003

C51

~~5.000,00 Kč~~

4.000,00 Kč

21 kg

Vozík

- 3 vršky pokryté protiskluzovou vroubkovanou pryží
- Dvě možnosti upnutí centrální pracovní desky
- Čtyři kolečka, Ø 100 mm: 2 pevná a 2 říditelná (1 s brzdou)
- Statická nosnost: 200 kg (rozložená mezi 3 police)

200 kg



900 mm
450 mm
800 mm

C20L

021200002

~~1.360,00 Kč~~
1.086,00 Kč

Pětídílná konzolová krabice na nářadí, vyrobeno z kovového plechu



≡ 550x200x210 mm

**novinka****2080/VI2**

020800000

~~943,00 Kč~~
743,00 Kč

Nářaďový organizér s 12 odnímatelnými nosiči, prázdný

Odnímatelný, skladačící nosič, pro okamžité rozpoznání obsahu
Může být zavešeno na poutku



≡ 300x330x145 mm

**CP15**

021150201

~~786,00 Kč~~
627,00 Kč

Box na nástroje, plastový, vyjmutelné přenosné a nástrojové tácy

- 1 nástrojový tác integrovaný v krytu
- 2 vyjimatelné nástrojové tácy s nastavitelnými přepážkami
- 1 vnitřní přenosný tác s nastavitelnými přepážkami
- Nosnost: 30 kg

≡ **445**x240x250 mm**CP15L**

021150202

~~1.047,00 Kč~~
839,00 Kč

Box na nástroje, dlouhá řada, plastový, vyjmutelné přenosné a nástrojové tácy

- 3 nástrojový tác integrovaný v krytu s nastavitelnými přepážkami
- 1 vyjimatelné přenosné a nástrojové tácy s nastavitelnými přepážkami
- Nosnost: 30 kg

≡ **558**x277x270 mm

C4

021040000

~~1.740,00 Kč~~
1.405,00 Kč

Nářad'ová brašna vyrobená z technické látky

- Odnímatelný vnitřní nářad'ový panel
- Vnitřní a vnější kapsy a elastický držák nářadí
- Robustní voděodolná základna s gumovými patkami
- Dodáváno s pásem přes rameno

360x330x260x mm



C5

021050000

~~2.135,00 Kč~~
1.705,00 Kč

Batoh na nářadí, vyrobený z technické tkaniny, prázdný

- Odstranitelný vnitřní panel nástrojů
- Šest funkčních vnějších kapes
- Dvě velké vnitřní kapsy
- Vodotěsné plastové dno
- Dvojitě bezpečnostní šněrování pro připevnění batohu k ramenům
- Ergonomická polštářovaná zádová část

500x400x180 mm

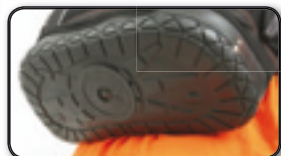

C6T

021060010

~~3.630,00 Kč~~
2.900,00 Kč

Batoh na nářadí, vyrobený z technické tkaniny, s kolečky, prázdný

- Teleskopická rukojeť pro snadnou přepravu
- Vestavěná kolečka s prachotěsným krytem pro použití jako batoh
- Dva odstranitelné nástrojové panely
- Pět funkčních vnějších kapes
- Jedna velká vnitřní kapsa na PC

480x370x220 mm



C7

021070000

~~3.860,00 Kč~~**3.090,00 Kč****Batoh na nástroje z technické tkaniny**

- 2 snímatelné vnitřní nástrojové panely
- Vnitřní kapsa na PC
- 2 vnější přední kapsy
- Vnitřní dolní část z plastu s odnímatelnými přepážkami

440x370x170 mm

**C8**

021080000

~~3.910,00 Kč~~**3.140,00 Kč****Vozík na nářadí vyrobený z technické tkaniny**

- Teleskopická přenosná rukojeť
- 2 odstranitelné vnitřní nástrojové panely
- 2 vnější přední kapsy
- Hodí se pro skříňku na nářadí, položka C10S

470x370x280 mm

**C10S**

021100001

~~1.950,00 Kč~~**1.570,00 Kč****Nářad'ová brašna z technické tkaniny, prázdná**

- Tvrzené tělo
- Dvojité dno. Vnitřní dno může být odejmuto pro zvýšení objemu
- Naklápací rukojeť pro jednodušší přístup k nářadí
- Pružné nářad'ové pásky a vnitřní a vnější kapsy
- Víko
- Nářad'ový nosník obsažen ve dvojitém dně

420x220x250 mm



C10S

C8

C10

021100000

~~2.475,00 Kč~~
1.980,00 Kč

Nářadová brašna z technické tkaniny, prázdná

- Tvrzené tělo
- Dvojitě dno. Vnitřní dno může být odejmuto pro zvýšení objemu
- Naklápěcí rukojeť pro jednodušší přístup k nářadí
- Pružné nářadové pásky a vnitřní a vnější kapsy
- Víko
- Nářadový nosník obsažen ve dvojitě dně



520x220x250 mm



C11

021110000

~~1.505,00 Kč~~
1.196,00 Kč

Krabice na nářadí, vyrobená z tkaniny

- Tvrdé, vodotěsné plastové dno
- Elastické pásky a vnitřní a vnější kapsy na nářadí
- Držáky dokumentů vestavěné do dvojitě dně krytu



400x240x220 mm



C12

021120000

~~3.220,00 Kč~~
2.570,00 Kč

Box na nástroje z technické tkaniny

- Vyjímatelná vnitřní deska s nástroji
- Elastické pásky na nářadí a prostorné vnitřní a vnější kapsy
- Tvrdá základna odolná vůči vodě s gumovými patkami
- Lze použít s vozíkem C8



500x370x270 mm

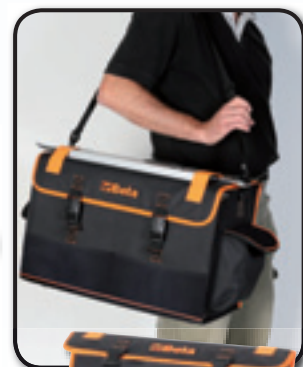

Box se otevírá zepředu pro snadný přístup k nástrojům na pracovišti



L 059880410
XL 059880411

5988VA/T

~~28.760,00 Kč~~
23.020,00 Kč

Sada 107 nástrojů v přihrádkách tvarovaných za tepla

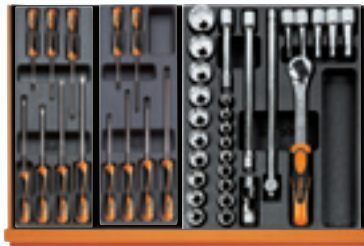

T199 T202 T80



T145 T153 T131 T234



T52 T33 T15 T16



T63 VP5



L 059880420
XL 059880421

5988VI/T

~~25.260,00 Kč~~
20.190,00 Kč

Sada 108 nástrojů v přihrádkách tvarovaných za tepla



T199 T202 T80



T145 T153 T131 T234



T52 T33 T15 T16



T236 T289 VP4 VP4



L 059880440
XL 059880441

5988U/TP

~~19.870,00 Kč~~
15.900,00 Kč

Sada 90 nástrojů

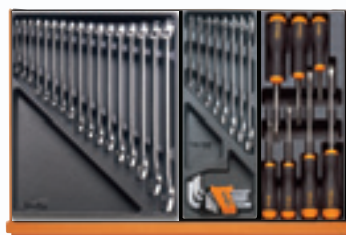

T10 T33 T220



T83 T145 T153



T132 T234 T52 T55



L 059880428
XL 059880429

5988U/MP

~~20.140,00 Kč~~
16.120,00 Kč

Sada 152 nástrojů



M15 M33 M199 M202



M50



M83

M132 M153 M234 M145

novinka



L 059880430
XL 059880431

5988 U6/MP

~~47.340,00 Kč~~
37.810,00 Kč

Sada 214ks nářadí v
pěnové podestě

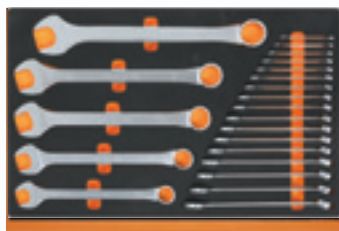

M10



M30

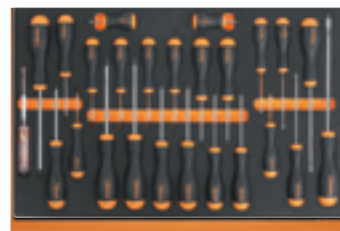

M210

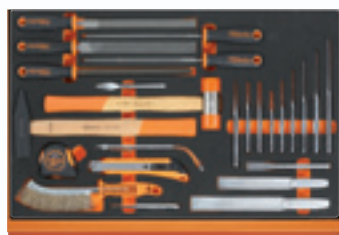

M230



M130

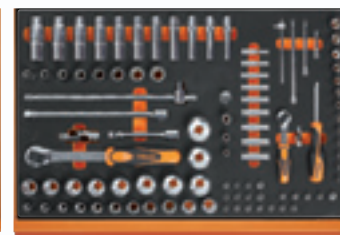

M100

Soft Module System

novinka

M10

024500010

~~7.370,00 Kč~~
5.900,00 Kč

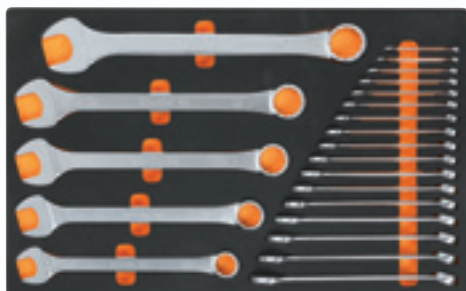

42 6-7-8-9-10-11-12-13-14-15-16-17-18-19-
20-21-22-24-27-30-32-36 mm

M30

024500030

~~6.060,00 Kč~~
4.850,00 Kč



55 6x7-8x9-10x11-12x13-14x15-16x17-18x19-20x22
21x23-24x27-30x32 mm
90 6x7-8x9-10x11-12x13-14x15-16x17-18x19-20x22
21x23-24x27-30x32 mm
96BPC/SC9 1,5-2-2,5-3-4-5-6-8-10 mm

novinka

Sady nářadí do vozíků

M60

024500060

5.930,00 Kč
4.740,00 Kč



- 96T 2-2,5-3-4-5-6-7-8-10 mm
- 97BTX/SC8 T9-T10-T15-T20-T25-T27-T30-T40
- 944BX 5-6-7-8-10-13 mm

M121

024500121

18.340,00 Kč
14.690,00 Kč

12"



- 920BP 5L-6L-8L-10L-5XL-6XL-8XL mm
- 920TX T20-T25-T27-T30-T40-T45L-T50L-T55L-T60L-T70L
- 920XZN 4-5-6-6L-8-8L-10-10L-12-12L-14-14L-16-18 mm
- 920ES 7-9-10-11-12L-14L-16L-7XL-9XL-10XL-11XL-12XL-14XL-16XL mm
- 920/36A

M63

024500063

6.080,00 Kč
4.870,00 Kč



- 952 7-8-10-12-13-14-17-19 mm

M130

024500130

6.570,00 Kč
5.250,00 Kč



- 1032 180 mm
- 1034 170 mm
- 1036 175 mm
- 1038 175 mm
- 1048 250 mm
- 1052 240 mm
- ⚡ 1082BM 160 mm
- 1098 220 mm
- 1112 250 mm
- 1128BM
- 1150BM 180 mm
- 1166BM 160 mm
- 1168BM 160 mm

M100

024500100

18.040,00 Kč
14.410,00 Kč

12" 14"



895/1 - 895/3 - 895/6

- 900 4-4,5-5-5,5-6-7-8-9-10-11-12-13-14 mm

- 900L 5-6-7-8-9-10-11-12-13 mm

- 900ME 3-4-5-6-7 mm

- 900LP 0,8x4-1x5,5-1,2x6,5-1,2x8 mm

- ⊕ 900PH PH1-PH2-PH3-PH4

- 900TX T10-T15-T20-T25-T27-T30-T40

- 900/20 50 mm - 900/20L 100 mm

- 900/21 150 mm

- 900/25 - 900BG/30 - 900/42

- ⊕ 900/55

- 920A 8-10-11-12-13-14-15-16-17-18-19-20-21-22-23-24-26-27-28-30-32 mm

- 920/15 - 920/25

- 920AN/125 125 mm

- 920AN/250 250 mm

- 920/42

- ⊕ 920/55

- 920FTX 10-12-14-16-18-20-22-24 mm

- 920AL 10-12-13-14-15-16-17-18-19-21-22 mm

M210

024500210

2.740,00 Kč
2.185,00 Kč



- 1201 2,5x50-3x75-4x100-5,5x125-6,5x150-8x200 mm
- 1201N 4x30 mm
- ⊕ 1202 PH0x60-PH1x80-PH2x100-PH3x150 mm

- ⊕ 1202N PH1X30 mm
- 1207TX T6-T7-T8-T9-T10-T15-T20-T25-T27-T30-T40-T45

- 1253

M120

024500120

19.750,00 Kč
15.790,00 Kč

12"



- 920A 10-11-12-13-14-15-16-17-18-19-20-21-22-24-26-27-30-32 mm

- 920AN/125 125 mm

- 920AN/250 250 mm

- 920/25 - 920/42

- 920AL 10-12-13-14-15-16-17-18-19-22-24-27-30-32 mm

- 920FTX 10-12-14-16-18-20-22-24 mm

- ⊕ 920/55

- 920PE 5-5L-6-6L-7-7L-8-8L-10-10L-12-12L-14-14L

- 920TX T20-T25-T27-T30-T40-T45-T50-T55-T60-T20L-T25L-T27L-T30L-T40L-T45L-T50L

M230

024500230

6.580,00 Kč
5.250,00 Kč

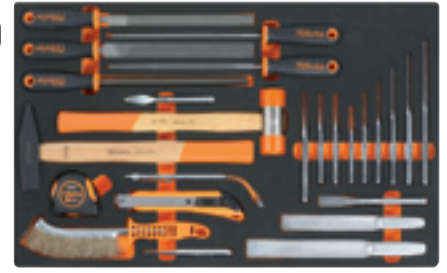

- 30 Ø 2-3-4 mm
- 31 Ø 2-3-4-5-6-8 mm
- 32 Ø 4 mm
- 34 150 mm
- 35 200-250 mm
- 36 125 mm
- 1370 500 g
- 1390 Ø 35 mm
- 1692 3 m

1712

- 1719BMA/Q 200 mm

- ▲ 1719BMA/T 200 mm

- 1719BMA/P 200 mm

- ▶ 1719BMA/M 200 mm

- 1719BMA/R 200 mm

1737

1771 18 mm

T10
024240010
4.460,00 Kč
3.560,00 Kč



42 6-7-8-10-11-12-13-14
16-17-18-19-21-22-24-27-30 mm

T15
024240015
3.420,00 Kč
2.740,00 Kč



42 6-7-8-9-10-11-12-13-14
15-16-17-18-19-20-21 mm

T16
024240016
2.340,00 Kč
1.870,00 Kč



42 22-24-27-30-32 mm

T31
024240031
3.620,00 Kč
2.890,00 Kč



31 Ø 2-3-4-5-6 mm
32 Ø 4 mm
55 6x7-8x9-10x11
12x13-14x15
16x17-18x19
20x22-21x23
24x26-27x29
30x32 mm
○ 96N/SC9
1,5±10 mm

T40
024240040
1.345,00 Kč
1.073,00 Kč



90 6x7-8x9-10x11-12x13
14x15-16x17-18x19 mm

T45
024240045
4.950,00 Kč
3.960,00 Kč



142 8-9-10-11-12-13-14
15-16-17-18-19 mm

T46
024240046
6.210,00 Kč
4.980,00 Kč



142SN 8-9-10-11-12-13-14
15-16-17-18-19 mm

T50
024240050
2.420,00 Kč
1.940,00 Kč



○ 96T 2-2,5-3-3,5-4-4,5-5-6-7-8-10 mm

T55
024240055
1.445,00 Kč
1.155,00 Kč



○ 97TTX T10-T15-T20 T25-T27-T30

T63
024240063
5.920,00 Kč
4.730,00 Kč



○ 952 7-8-10-12-13-14-17-19 mm

T83
024240083
4.760,00 Kč
3.810,00 Kč



○ 920A 10-11-12
13-14-15-16-17-18
19-20-21-22-23-24
26-27-30-32 mm
920/21 125 mm
920/22 255 mm
920/25
920/42 305 mm
920/55 Ⓟ 275 mm

12"

T85
024240085
4.740,00 Kč
3.800,00 Kč

14"



- 861LP 0,5x3-0,6x4,5-0,8x5,5-1x5,5-1,2x6,5-1,2x8-1,6x8 mm
- 861PE 2-2,5-3-4-5-6-8-10 mm
- ⊕ 861PH PH0- PH1 - PH2 - PH3
- ⊕ 861PZ PZ1 - PZ2 - PZ3
- 861TX T6-T7-T8-T9-T10-T15-T20-T25-T27-T30-T40
- ⊕ 861RTX T9-T10-T15-T20-T25-T27-T30-T40
- 861TRW 1-2-3-4-5-6 mm
- ⊕ 861TQS 0-1-2-3-4-5-6-8 mm
- 861SP 4-6-8-10-12 mm
- 851SR 230 mm
- 900 4-4,5-5-5,5-6-7-8-9-10-11-12-13-14 mm
- 900/21 150 mm 900/25 41 mm
- 900BG/30 176 mm 900/42 115 mm
- Ⓟ 900/55 125 mm 194 1/4x5/16

T91
024240091
3.200,00 Kč
2.560,00 Kč



- 900 4-4,5-5-5,5-6-7-8-9
10-11-12-13-14 mm
- 900ME 2,5-3-4-5-6-8 mm
- 900/20 50 mm
- 900/21 150 mm
- 900/25
- 900BG/30 176 mm
- 900/42 115 mm
- Ⓟ 900/55 125 mm

14"

T92
024240092
~~4.180,00 Kč~~
3.340,00 Kč



○ 910A 6-7-8-9-10-11-12
13-14-15-16-17-18
19-20-21-22 mm
910/21 125 mm
910/22 250 mm
910/25
910/42 210 mm
⊗ 910/55 200 mm
38"

T103
024240103
~~4.630,00 Kč~~
3.710,00 Kč



12" **14"**
○ 900L 6-7-8-9-10-11-12 mm
○ 920AL 13-14-16-17-18-19
21-22-24-27 mm

T131
024240131
~~1.795,00 Kč~~
1.430,00 Kč



1084BM 160 mm
1150BM 180 mm
1166BM 160 mm

T145
024240145
~~1.905,00 Kč~~
1.525,00 Kč



○ 1032 180 mm
○ 1034 170 mm
● 1036 175 mm
● 1038 175 mm

T153
024240153
~~1.041,00 Kč~~
839,00 Kč



1048 250 mm
1052 240 mm

T199
024240199
~~908,00 Kč~~
729,00 Kč



● 1260 2,5x50 - 3x75
3,5x100 - 4x125 - 5,5x100
5,5x150-6,5x150 mm
Beta GRIP

T202
024240202
~~847,00 Kč~~
682,00 Kč



⊕ 1262 PH0x60
PH0x100 - PH1x80
PH1x120 - PH2x100
PH2x150 mm
Beta GRIP

T205
024240205
~~899,00 Kč~~
715,00 Kč



○ 1267TX
T6-T7-T8-T9
T10-T15-T20
Beta GRIP

T210
024240210
~~574,00 Kč~~
459,00 Kč



● 1201 2,5x50-3x75
3,5x100-4x125
5,5x100-5,5x150
6,5x150 mm
Beta EASY

T212
024240212
~~605,00 Kč~~
484,00 Kč



⊕ 1202 PH0x60-PH1x80
PH1x120-PH2x100
PH2x150-PH3x150 mm
Beta EASY

T215
024240215
~~624,00 Kč~~
501,00 Kč



○ 1207TX
T6-T7-T8-T9
T10-T15-T20
Beta EASY

T234
024240234
~~1.645,00 Kč~~
1.320,00 Kč



35 100-200 mm
1370 300 g
1390 ø 35 mm

T236
024240236
~~1.570,00 Kč~~
1.250,00 Kč



■ 1719BMA/Q 200 mm
▲ 1719BMA/T 200 mm
■ 1719BMA/P 200 mm
▶ 1719BMA/M 200 mm
● 1719BMA/R 200 mm

T239
024240239
~~2.410,00 Kč~~
1.925,00 Kč



31BM ø 2-3-4-5
6-8 mm
32 ø 4 mm

42/SP15

000420078

~~3.070,00 Kč~~

2.450,00 Kč

Sada 15 kombinovaných klíčů s držákem

6-7-8-9-10-11-12-13-14-15
16-17-19-22-24 mm



55/SP7

000550167

~~872,00 Kč~~

688,00 Kč

Sada 7 oboustranných otevřených klíčů s držákem

6x7-8x9-10x11-12x13-14x15
16x17-18x19 mm



42/SC9I

000420087

~~1.800,00 Kč~~

1.445,00 Kč

Sada 9 kombinovaných klíčů, otevřené a lomené očkové konce, s kompaktní opěrou

8-10-11-12-13-14-15-17-19 mm



90/S7

000900163

~~1.215,00 Kč~~

963,00 Kč

Sada 7 oboustranných hlubokých lomených očkových klíčů

6x7-8x9-10x11-12x13-14x15-16x17-18x19 mm



142/SC9I

001420087

~~3.520,00 Kč~~

2.820,00 Kč

Sada 9 obousměrných řehačkových kombinovaných klíčů, s kompaktní opěrou

8-10-11-12-13-14-15-17-19 mm



142SN/SC9

001420259

~~4.460,00 Kč~~

3.560,00 Kč

Sada 9 ráčnových kombinovaných klíčů s otočným koncem

8-10-11-12-13-14-15-17-19 mm



192/S2

001920070

~~1.105,00 Kč~~

880,00 Kč

Sada 2 ks oboustranných ráčnových klíčů



142C/A12

001420175

~~3.480,00 Kč~~

2.780,00 Kč

Sada 12 ráčnových kombinovaných klíčů, rovná krátká série (položka 142C) v pouzdře

8-9-10-11-12-13-14-15 -16-17-18-19 mm



111/150

001110015

~~317,00 Kč~~
253,00 Kč

L 150 mm A max 24 mm

111/200

001110020

~~393,00 Kč~~
314,00 Kč

L 200 mm A max 28 mm

**Hodnoty v
mm/palcích**

**Stavitelné klíče se stupnicí,
chromované**

- Pohyblivé otevírání čelistí s pravostranným otáčením kolíku
- Hlava v úhlu 22,5 stupňů, se stupnicí v mm a palcích



111/250

001110025

~~482,00 Kč~~
385,00 Kč

L 250 mm A max 34 mm

111/300

001110030

~~631,00 Kč~~
503,00 Kč

L 300 mm A max 35 mm

944BX/D6

009440056

~~2.320,00 Kč~~
1.855,00 Kč

Sada 6 hlubokých klíčů na šestihranné matice pro vysoký utahovací moment, dlouhá řada, rukojetěmi ze dvou materiálů

○ 5-6-7-8-10-13 mm



952/D7

009520079

~~4.420,00 Kč~~
3.530,00 Kč

Sada 7 ks T - klíčů s kloubem

○ 7-8-10-12-13-14-17 mm



Zástrčné klíče

96T/S5P

000960946

~~842,00 Kč~~

671,00 Kč



Sada 5 lomených šestihranných klíčů s rukojetí

Ø 2,5-3-4-5-6 mm



95I/S6

009510687

~~2.070,00 Kč~~

1.665,00 Kč



Sada 6 klíčů, rukojeti tvaru T se třemi šestihrannými konci s vnějším závitem

Ø 2,5-3-4-5-6-8 mm

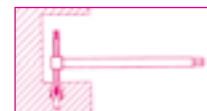

97TTX/S6

000970795

~~1.340,00 Kč~~

1.073,00 Kč



Sada 6 zástrčných klíčů s kuličkou pro hlavy šroubů Torx, s rukojetí

Ø T10-T15-T20-T25-T30-T40



96/BGS7

000960367

~~576,00 Kč~~

459,00 Kč



Sada 7 inbusovými šestihrannými klíči, chromované, s plastovou oporou

Ø 1,5-2-2,5-3-4-5-6 mm



96/SC9

000960374

~~308,00 Kč~~

246,00 Kč



Sada 9 inbusových šestihránných klíčů

Ø 1,5-2-2,5-3-4-5-6-8-10 mm



Nový držák se zamykacím systémem

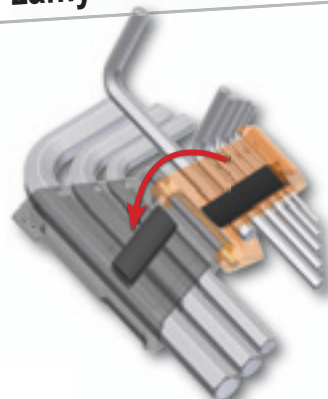

96BPC/SC9

000960354

~~581,00 Kč~~

465,00 Kč



Sada 9 přesazených šestihránných klíčů s kulovou hlavou

Ø 1,5-2-2,5-3-4-5-6-8-10 mm



96LBP/SC9

000961354

~~474,00 Kč~~

380,00 Kč



Sada 9 přesazených šestihránných klíčů s kulovou hlavou

Ø 1,5-2-2,5-3-4-5-6-8-10 mm



Mimořádně krátký boční model

+30%



97BTX/SC8

000970164

~~1,098,00 Kč~~

880,00 Kč



Sada 8 přesazených klíčů s kulovou hlavou, pro šrouby s hlavou Torx®

Ø T9-T10-T15-T20-T25-T27-T30-T40



Hlavice

860MIX/A10

008600900

~~416,00 Kč~~
333,00 Kč

- ⚪ 860LP 0,5x3 - 1,0x5,5 - 1,2x6,5 mm
- ⊕ 860PH PH1 - PH2 (x2) - PH3
- ⊕ 860PZ PZ1 - PZ2 - PZ3
- ⚪ 882M1 ○ 1/4" - ● 1/4"



Sada 10 bitů s magnetickým držákem v plastovém kufříku



novinka

860/58K

008609884

~~1.425,00 Kč~~
1.141,00 Kč



Ráčna na bity s otočnou rukojetí



Otočná rukojeť v obou směrech umožňuje rychlou rotaci bitu

Pro oboustranné uchycení bitů, pro povolování nebo utahování

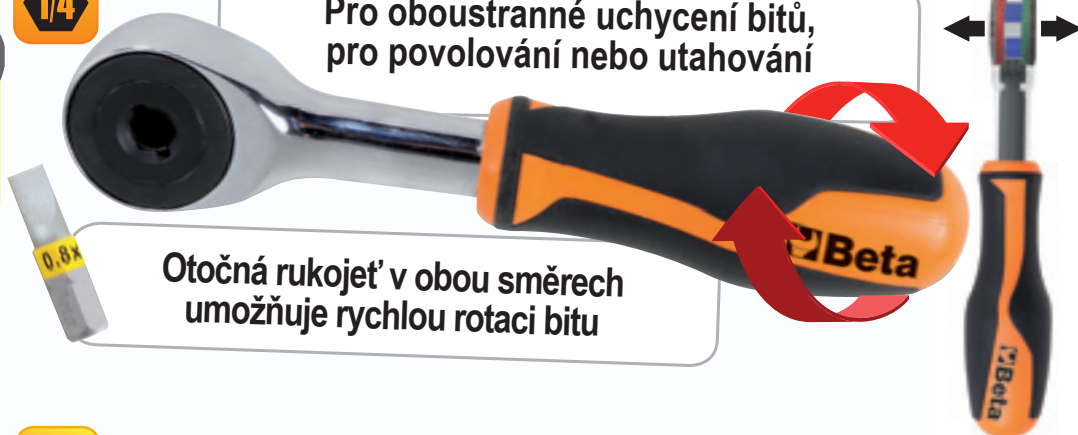

860/C27

008600880

~~1.335,00 Kč~~
1.073,00 Kč



25 bitů, 1 konektor a 1 obousměrná ráčna v plastovém pouzdře



862F/A7

008620950

~~644,00 Kč~~
514,00 Kč



7 magnetických bitů, šestihřanné objímky, v plastovém pouzdře

- ⚪ 860LP 0,5x3-1,0x5,5-1,2x6,5 mm
- 860PE 2-2,5-3-4-5-6-mm
- ⊕ 860PH PH1-PH2(x2)-PH3
- ⊕ 860TX T6-T8-T10-T15-T20-T25-T30-T40
- ⊕ 860PZ PZ1 - PZ2(2x) - PZ3
- ⚪ 860/55 100 mm
- ⚪ 892/0

- ⚪ 862F 5,5-6-7-8-10-12-13 mm



1/4" reverzibilní ráčna s otáčivou rukojetí, 52 zubů

- Provozní systém s otočnou rukojetí
- Tlačítko na uvolnění hlavice
 - Ráčna s kolečkem
 - Bi-material na rukojeti



900/58

009000884

~~1.350,00 Kč~~
1.073,00 Kč

1/4"



910/58

009100884

~~1.635,00 Kč~~
1.305,00 Kč

3/8"

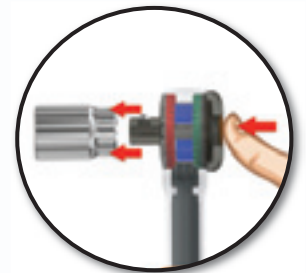

920/58

009200926

~~1.860,00 Kč~~
1.485,00 Kč

1/2"

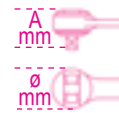

	L mm	Ø mm	A mm
900/58	126	28	28,5
910/58	222	37	38,5
920/58	281	42,5	45

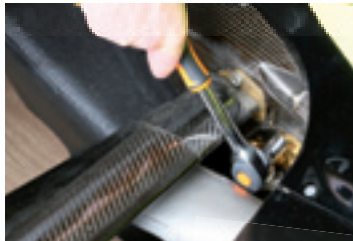

novinka

900/C39-R

009000938

~~3.330,00 Kč~~
2.670,00 Kč

11 šestihranných hlaví,
21 bitů a
7 příslušenství

- Obousměrná ráčna s otočnou rukojetí
- Kompaktní jednoduše se přenáší
- Kompletní vše potřebné v jednom

	861LP	◆	0,6x4,5-1,2x6,5-1,2x8 mm
	861PE	○	2,5-3-4-5-6 mm
	861PH	⊕	1-2-3
	861PZ	⊕	1-2-3
	861RTX	⊗	10-15-20-25-27-30-40 mm
	892/0		
	895/1		
	900	○	5-5,5-6-7-8-9-10-11-12-13-14 mm
	900/20		50 mm
	900/20L		100 mm
	900/25		
	900BG/30C		
	900/58		

1/4"

1/4"

Ráčna s otočnou rukojetí, ideální pro práci v malých prostorech

Beta
multi
360°



150x95x50 mm

900/CI2MR

009000962

~~3.780,00 Kč~~
3.030,00 Kč**1/4"****1/4****12 šestihránných hlavíc, 20 bitů a 7 příslušenství
v pěnové vsadce, v kovovém kufříku**

	861LP	●	0,5-0,8-1-1,2 mm
	861PE	○	3-4-5-6-8 mm
	861PH	○	PH0-PH1-PH2-PH3
	861TX	○	T8-T10-T15-T20-T25-T30-T40
	895/1		
	900	○	4-5-5,5-6-7-8-9-10-11-12-13-14 mm
	900/20		50 mm
	900/21		150 mm
	900/25		
	900/42		
	900BG/30		
	900/58	⊗	

≡ 350x150x50 mm

**910A/CI6HR**

009100935

~~5.090,00 Kč~~
4.070,00 Kč**3/8"****Sada 16 šestihránných hlavíc
a 5 příslušenství v pěnové vkladce,
v kovovém kufříku**

	910A	○	6-7-8-9-10-11-12-13-14 15-16-17-18-19-21-22 mm
	910/21		125 mm
	910/22		250 mm
	910/25		
	910/42		
	910/58	⊗	

≡ 335x145x60 mm

**920A/CI7MR**

009200937

~~5.620,00 Kč~~
4.500,00 Kč**1/2"****Sada 17 šestihránných hlavíc a
5 příslušenství v pěnové vkladce,
v kovovém kufříku**

	920A	○	10-11-12-13-14-15-16-17-18-19 20-21-22-24-27-30-32 mm
	920/21		125 mm
	920/22		255 mm
	920/25		
	920/42		
	920/58	⊗	

≡ 420x185x60 mm

**Nová otočná ráčna je ideální pro práci v malých prostorech**

900/C39

009000937

~~2.610,00 Kč~~
2.090,00 Kč



11 šestihranných hlavíc,
21 bitů and
7 příslušenství

	861LP	●	0,6x4,5-1,2x6,5-1,2x8 mm
	861PE	○	2,5-3-4-5-6 mm
	861PH	⊕	1-2-3
	861PZ	⊕	1-2-3
	861RTX	⊗	10-15-20-25-27-30-40 mm
	892/0		
	895/1		
	900	○	5-5,5-6-7-8-9-10-11-12-13-14 mm
	900/20		50 mm
	900/20L		100 mm
	900/25		
	900BG/30C		
	900/55	⊗	



Beta mini
Kompaktní, s velkým
JADREM

150x95x50 mm

900/C12M

009000963

~~3.120,00 Kč~~
2.500,00 Kč



Sada 12 šestihranných objímek, 20 bitů a 7 doplňků
v pěnové přihrádce, v kovovém pouzdře

	861LP	●	0,5-0,8-1-1,2 mm
	861PE	○	3-4-5-6-8 mm
	861PH	⊕	PH0-PH1-PH2-PH3
	861TX	⊗	T8-T10-T15-T20-T25-T30-T40
	895/1		
	900	○	4-5-5,5-6-7-8-9-10-11-12-13-14 mm
	900/20		50 mm
	900/21		150 mm
	900/25		
	900/42		
	900BG/30		
	900/55	⊗	

350x150x50 mm



910A/C16

009100936

~~4.370,00 Kč~~
3.490,00 Kč



16 šestihranných
objímek a 5 doplňků

	910A	○	6-7-8-9-10-11-12-13-14 15-16-17-18-19-21-22 mm
	910/21		125 mm
	910/22		250 mm
	910/25		
	910/42		
	910/55	⊗	

335x145x60 mm









920A/C17M

009200924

~~4.930,00 Kč~~
3.930,00 Kč

12"

Sada 17 šestihránných objímek a 5 doplňků v pěnové přihrádce, v kovovém pouzdře

	920A	○	10-11-12-13-14-15-16-17-18-19 20-21-22-24-27-30-32 mm
	920/21		125 mm
	920/22		255 mm
	920/25		
	920/42		
	920/55	⊗	

420x185x60 mm











902A/C22

009020807

~~5.300,00 Kč~~
4.240,00 Kč

12"

Sada 22 šestihránných objímek a 6 doplňků v kovovém pouzdře

14"		900	○	5-5,5-6-7-8-9-10-11-12-13 mm
		900/20		50 mm
		900/25		
		900/55	⊗	
12"		920A	○	10-13-14-15-17-18-19-22-24 27-30-32 mm
		920/21		125 mm
		920/25		
		920/55	⊗	

420x185x60 mm









928A/C12

009280955

~~12.960,00 Kč~~
10.370,00 Kč

34"

Sada 12 šestihránných ručních objímek a 5 doplňků v plechovém kovovém pouzdře

	928A	○	22-24-27-30-32-34-36-38-41 46-50-55 mm
	928/21		200 mm
	928/22		380 mm
	928/25		
	928/42		
	928/55	⊗	



530x220x80 mm

**Momentové klíče západkového typu s obousměrnými ráčny pro pravotočivé utahování
přesnost momentu: $\pm 4\%$**



UNI EN 26789 ISO 6789



3/8" 8÷60 Nm
L= 305 mm

606/6
006060105

~~3.480,00 Kč~~
2.780,00 Kč

1/2" 20÷100 Nm
L= 345 mm

606/10X
006060111

~~3.610,00 Kč~~
2.890,00 Kč

1/2" 40÷200 Nm
L= 440 mm

606/20
006060120

~~3.990,00 Kč~~
3.190,00 Kč

1/2" 60÷330 Nm
L= 560 mm

606/30
006060130

~~4.440,00 Kč~~
3.550,00 Kč

Momentový klíč se signalizací kliknutím ráčnou oboustranně protlačitelnou, pro pravostranné i levostranné utahování, přesnost utahování: $\pm 4\%$

UNI EN 26789 ISO 6789



- zvýšený rozsah o 60% pro lepší visibilitu a nastavení přenosti
- rychlost nastavení momentu rychlejší o 40%
- rukojeť a čochka stupnice vyrobena z materiálu odolnému všem chemickým substancím používaným v autooprávenství, průmyslu a letectví
- zelená barva O kroužků upozorňuje, že klíč je odemčen a utahovací moment může být nastaven
- v případě neuzívání klíče jej nastavte na nejnižší hodnotu momentu na stupnici
- připomínka nutnosti kalibrace (4 úrovně: 3, 6, 9 a 12 měsíců)



1/2" 40÷200 Nm
L= 470 mm

667N/20
006670020

~~4.290,00 Kč~~
3.440,00 Kč

1/2" 60÷300 Nm
L= 598 mm

667N/30
006670030

~~4.830,00 Kč~~
3.860,00 Kč

3/4" 80÷400 Nm
L= 711 mm

667N/40
006670040

~~11.360,00 Kč~~
9.080,00 Kč

Elektronický momentový klíč, odečet momentu a úhlu, pravotočivé (přesnost: +/-2 %) a levotočivé (přesnost: +/-3 %) utahování. V plastovém pouzdře



- Software pro interní ukládání dat: je možné přednastavit až 9 hodnot momentů/úhlů
- Obousměrná ráčna: umožňuje pravotočivé a levotočivé utahování
- Dva režimy měření: podržení špičky a sledování
- Dva signály přístupu/zastavení: zelené a později červené LED diody sladěné se zvukovým signálem informují uživatele, že byl dosažen nastavený moment nebo úhel
- Protiskluzová rukojeť z dvou různých materiálů
- Elektrické napájení: 2 baterie AA 1,5 V (součást dodávky)

	Nm	Kgfm	lbf.ft	■	L mm	g	📄
599DGT/6	12÷60	1,2÷6	8÷44	3/8"	413	800	005990003
599DGT/10X	20÷100	2÷10	15÷80	1/2"	413	910	005990010
599DGT/20	40÷200	4÷20	30÷150	1/2"	520	1500	005990020
599DGT/30	68÷340	6,8÷34	58÷280	1/2"	539	2350	005990030

3/8"

599DGT/6

~~6.570,00 Kč~~
5.250,00 Kč

1/2"

599DGT/10X

~~6.680,00 Kč~~
5.340,00 Kč

1/2"

599DGT/20

~~6.760,00 Kč~~
5.400,00 Kč

1/2"

599DGT/30

~~7.230,00 Kč~~
5.790,00 Kč

novinka

601C

📄 006010100

~~3.350,00 Kč~~
2.680,00 Kč

Digitální úhlový ukazatel utahovacího momentu

- Světelná signalizace a přerušovaný zvuk informuje uživatele že nastavený úhel byl dosažen





560/C6

005600160

~~14.300,00 Kč~~

11.440,00 Kč

6 kg

400x260x110 mm

Násobič momentu pro pravostranné a levostranné utahování v plastovém kufříku

poměr: 6.5:1

Nm	Kgfm	lbf.ft	□	■
1500	150	1106	1/2"	3/4"



Kompletní s okamžitou reakcí páky



560/C12

005600210

~~20.690,00 Kč~~

16.560,00 Kč

7 kg

400x260x110 mm

Násobič momentu pro pravostranné i levostranné utahování v plastovém kufříku

poměr: 12:1

Nm	Kgfm	lbf.ft	□	■
2500	250	1844	1/2"	1"



564/4R

005640004

~~99.240,00 Kč~~

82.230,00 Kč

12"

15,5 kg

Násobiče točivého momentu,

poměr 25:1

Nm	Kgfm	lbf.ft
6000	600	4500



1 1/2"

Šroubováky

Beta
EASY



1203/D8P

012030018

~~595,00 Kč~~
476,00 Kč

Sada 8 šroubováků

1201 ● 2,5x50-3x75-4x100-5,5x100-6,5x150 mm
1202 ⊕ PH0x60-PH1x80-PH2x100 mm



1203/D10N

012030019

~~786,00 Kč~~
627,00 Kč

Sada 10 šroubováků

1201 ● 2,5x50-3x75-4x100-5,5x150-6,5x150 mm
1202 ⊕ PH0x60-PH1x80-PH2x100 mm
1201N ● 4x30 mm
1202N ⊕ PH1x30 mm



1207TX/D7

012070207

~~620,00 Kč~~
495,00 Kč

Sada 7 šroubováků

1207TX ⊙ T6-T8-T10-T15-T20-T25-T30



1263/D8

012630008

~~952,00 Kč~~
756,00 Kč

Sada 8 šroubováků

1260 ● 2,5x50-3x75-4x100-5,5x125-6,5x150 mm
1262 ⊕ PH0x60-PH1x80-PH2x100 mm



1263/D10

012630010

~~1.199,00 Kč~~
963,00 Kč

Sada 10 šroubováků

1260 ● 3x75-3,5x100-4x125-5,5x150-6,5x150 mm
1262 ⊕ PH0x60- PH1x80-PH2x100 mm
1260N ● 4x30 mm
1262N ⊕ PH1x30 mm



1267TX/D7

012670307

~~884,00 Kč~~
701,00 Kč

Sada 7 šroubováků

1267TX ⊙ T6-T8-T10-T15-T20-T25-T30

1293/D8

012930403

~~1.295,00 Kč~~
1.031,00 Kč

Sada 8 šroubováků

1201 ● 3x75-4x100-5,5x100
6,5x150-8x150 mm
1202 ⊕ PH0x60-PH1x80-PH2x100 mm



Betamax
MAXIMUM PERFORMANCE

1243/D7

012430017

~~1.540,00 Kč~~
1.240,00 Kč

Set 7 šroubováků s ocelovými hroty

1241 ● 5,5x100-6,5x125-8x150-10x200 mm
1242 ⊕ PH1x100-PH2x100-PH3x150 mm



1169BM/D3

011690123

~~1.575,00 Kč~~

1.265,00 Kč

1 kombinační kleště,
1 dlouhé kleště zahnuté a
1 štípací kleště



1082BM 160 mm



1150BM 180 mm



1166BM 160 mm

1009L/DP-S2

010090060

~~1.005,00 Kč~~

798,00 Kč

Set 2 extra
dlouhých kleští,
s vroubkovanými
otočnými čelistmi



L 342 mm

45°



1057A

010570124

~~772,00 Kč~~

616,00 Kč

automatické samozamykací
kleště s nastavitelnou silou



Kleště na kluzné klouby,
seřízení tlačítkem

L mm	∅ Max mm	 Max mm
180	30	29
240	36	35
300	50	48



1047/180

010470180

~~681,00 Kč~~
545,00 Kč

1047/240

010470240

~~681,00 Kč~~
545,00 Kč

1047/300

010470300

~~1.047,00 Kč~~
839,00 Kč

1048

010480015

~~505,00 Kč~~
404,00 Kč

Stavitelné SIKO kleště

9-polohový model



L 250 mm

1031/54

010310000

~~1.715,00 Kč~~
1.375,00 Kč

Sada 4 kleští na pojistné
kroužky



1038 175 mm
● 19 ÷ 60 mm

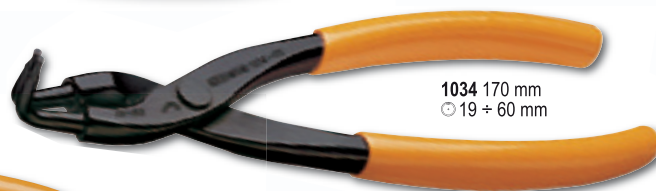

1034 170 mm
○ 19 ÷ 60 mm



1036 175 mm
● 19 ÷ 60 mm



1032 180 mm
○ 19 ÷ 60 mm



31BM/D6

000310420

~~2.060,00 Kč~~

1.650,00 Kč

Sada 6 ks dulčíků s rukojetí

Ø 2-3-4-5-6-8 mm



1370

Zámečnické kladivo, dřevěné topůrko

	g		Kč
1370/200	200	013700052	215,00 172,00
1370/300	300	013700053	247,00 198,00
1370/500	500	013700055	293,00 235,00
1370/800	800	013700058	346,00 278,00
1370/1000	1000	013700060	422,00 336,00
1370/1500	1500	013700065	437,00 349,00



1385

Kladiva s měděnou hlavou, dřevěné násady

	g		Kč
1385/400	400	013850404	597,00 479,00
1385/600	600	013850406	877,00 701,00
1385/800	800	013850408	1.139,00 908,00
1385/1000	1000	013850410	1.415,00 1.128,00
1385/1500	1500	013850415	2.095,00 1.680,00
1385/2000	2000	013850420	2.750,00 2.200,00



1390

Palička s měkkým čelem, dřevěné topůrko

	Ø mm		Kč
1390/22	22	013900022	325,00 260,00
1390/28	28	013900028	414,00 330,00
1390/35	35	013900035	560,00 448,00
1390/45	45	013900045	877,00 701,00
1390/60	60	013900060	1.505,00 1.196,00



1392

Pružné paličky, s vyměnitelnými plastovými čely, ocelové násady

	Ø mm		Kč
1392/30	30	013920030	799,00 638,00
1392/35	35	013920035	864,00 688,00
1392/40	40	013920040	969,00 770,00
1392/50	50	013920050	1.139,00 908,00
1392/60	60	013920060	1.780,00 1.415,00

Patentováno!

novinka

1128BAX

011280088

~~517,00 Kč~~

413,00 Kč

Dvojčinné elektrikářské nůžky, s ozubeným profilem v DLC-povrstvené nerezové oceli



**+ tvrdosti
- koeficientu tření**

DLC pokovení:

DLC (carbon podobný diamantu) je inovativní karbonová povrchová úprava: vysoká tvrdost a nízký koeficient tření vyplývá z současné přítomnosti karbonu ve formě grafitu, a diamantu.



**Dvojčinný řez
- Usilí + síla**

Speciální vačka snižuje průtíh střihu



Dvojčinný střih, speciální střed nůžek umožňuje aby se ostří při střihu zavíralo podélně, což má za následek vyšší účinnost.

Profil ozubení: navržené pro zvětšování děr v plastu, od průměru 13mm do 24mm.

- Vysoká tvrdost povrchu ostří (odolnost vůči odění a opotřebení)
- Nízký koeficient tření (hladký chod a nepřilnavost)
- Vystředěný kolík s ochranou proti ztrátě
- Velká rukojeť se žlábkem pro přidržení trubkoviny
- S plastovým obalem
- Patentováno



novinka

1130BMX

011300001

~~406,00 Kč~~

325,00 Kč

Víceúčelové nůžky, rovné čepele z nerezové oceli, s mikroozubením



38/B6

000380006

~~1.041,00 Kč~~

839,00 Kč

Sada 6 vyrážeců (položka 30), děrovače (položka 32), plochých sekáčů (položka 34) a špičatý sekáč (položka 36), v pouzdře

- 30: Ø 2-3 mm
- 32: Ø 4 mm
- 34: 125-150 mm
- 36: 150 mm

1719BMA8/S5

017190070

~~1.415,00 Kč~~

1.130,00 Kč

Sada 5 pilníků s druhým sekem (položka 1719BMA)



novinka

1778SCL

017780089

~~406,00 Kč~~
325,00 Kč

Zavírací nůž s karbonovým vzhledem, ocel z tvrzené oceli, v pouzdře



1778SOS

017780080

~~463,00 Kč~~
371,00 Kč

Automobilový servisní nůž s kladivem na rozbíjení oken a funkcí nože na bezpečnostní pásy



Rukojeť z eloxovaného hliníku



1777T

017770030

~~416,00 Kč~~
333,00 Kč

Zavírací nůž s trapézovými čepelemi z nerezové oceli, 5 náradních břitů



Rukojeť z eloxovaného hliníku

1771

017710000

~~144,00 Kč~~
116,00 Kč

Zalamovací nůž, 18mm, dodáván s 3 náhradními břitů



1770BM

017700050

~~219,00 Kč~~
175,00 Kč

Užitkový nůž s automatickým zamykacím systémem čepele, 6 čepele



Nástroje pro vrtání a závitové nářadí

412/SPI9P

004120429

~~1.169,00 Kč~~
935,00 Kč

Spirálové vrtáky s válcovými stopkami, HSS, plně vybroušený lesklý povrch

Ø 1÷10 x 0,5 mm
115x170x40 mm



415CO/SPI9A

004150440

~~2.490,00 Kč~~
1.995,00 Kč

Vrtáky s cylindrickým dřikem, HSS-CO 5%

• Pro vrtání děr do nerezí, legované oceli, litiny, měkké oceli, lehkých slitin

Ø 1÷10 x 0,5 mm
115x170x40 mm



nowość

429/C7

004290207

~~8.030,00 Kč~~
6.420,00 Kč

Sada 7 strojních závitníků pro začistění otvorů, hrubé stoupání závitů, HSS-CO

M 3x0,5 - 4x0,7 - 5x0,8 - 6x1 - 8x1,25 - 10x1,5 - 12x1,75

R≤1000N/m²
HV 820÷850

100x145x40 mm

- s bílým kroužkem
- zvýšená tvrdost povrchu a odolnost vůči opotřebení, snížené lepení materiálu



425P/SP3

004250610

~~4.740,00 Kč~~
3.800,00 Kč

Sada 3 stromečkových vrtáků, HSS-G, extrémně efektivní ostření

Ø 4÷12; 4÷20; 4÷30 mm
100x145x40 mm

novinka



446/CI10

004460060

~~14.790,00 Kč~~
11.830,00 Kč

Sada závitníků a závitnic z chromové oceli, metrický závit, a příslušenství pro opravy automobilů v dřevěném pouzdře

I 430 M mm	III 433 M mm	⊗ 440/440A M mm	⊗ 441/441A M mm
2x0,4	6x0,75 - 7x0,75	2x0,4	6x0,75 - 7x0,75
3x0,5	8x0,75 - 8x1	3x0,5	8x0,75 - 8x1
4x0,7	9x0,75 - 9x1	4x0,7	9x0,75 - 9x1
5x0,8	10x0,75 - 10x1	5x0,8	10x0,75 - 10x1
6x1	10x1,25 - 11x0,75	6x1	10x1,25 - 11x0,75
7x1	11x1 - 11x1,25	7x1	11x1 - 11x1,25
8x1,25	12x0,75 - 12x1	8x1,25	12x0,75 - 12x1
9x1,25	12x1,25 - 12x1,5	9x1,25	12x1,25 - 12x1,5
10x1,5	14x1 - 14x1,25	10x1,5	14x1 - 14x1,25
11x1,5	14x1,5 - 16x1	11x1,5	14x1,5 - 16x1
12x1,75	16x1,5 - 18x1,5	12x1,75	16x1,5 - 18x1,5
14x2		14x2	
16x2		16x2	

435/0 444/1 436/1
435/3 444/2



500x337x60 mm

A Max 150 mm

1651DGT

016510111

~~1.595,00 Kč~~
1.280,00 Kč

A Max mm	L mm
150	225



Digitální ukazatel posuvného měřítka, přesnost 0.01 mm přesnost 0.0005"

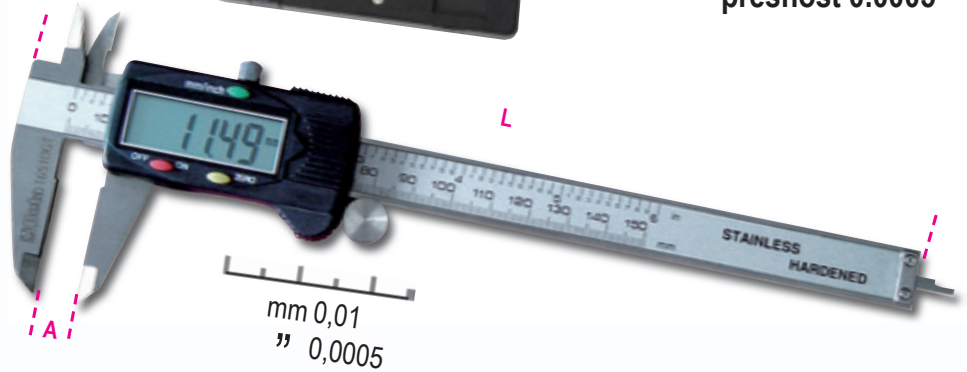

A Max 200 mm

1651LDGT

016510112

~~2.680,00 Kč~~
2.145,00 Kč

A Max mm	L mm
200	285

DIN 862 UNI EN ISO 13385-1



1692

Páskové metry, z dvou různých materiálů, pouzdra z ABS odolná proti nárazům, ocelové pásy, třída přesnosti II

	L m	S mm		Kč
1692/2	2	16	016920052	93,00 70,00
1692/3	3	16	016920053	94,00 71,00
1692/5	5	19	016920055	134,00 100,00
1692/8	8	25	016920058	261,00 195,00



Vodováha s magnetickou základnou vyrobena z eloxovaného hliníku, 2 nerozbitné libely s přesností: 1 mm/m



novinka

L 200 mm H 49 mm S 22 mm

1696B200

016960202

~~579,00 Kč~~
462,00 Kč

L 300 mm H 49 mm S 22 mm

1696B300

016960203

~~634,00 Kč~~
506,00 Kč

L 400 mm H 49 mm S 22 mm

1696B400

016960204

~~668,00 Kč~~
534,00 Kč

1695XS

016950250

~~254,00 Kč~~
191,00 Kč

Kapesní vodováha s magnetickou
podstavou tvaru V vyrobeno
z profilového hliníku 2
nerozbitné nádoby
přesnost: 1 mm/m

• Ideální na potrubí
a kruhové
aplikace obecně



48,5 mm



70 mm

**1707**

017070001

~~301,00 Kč~~
242,00 Kč**Měřič stoupání závitů**

• Pro ISO 60° metrické a
Whitworthovy 55° závitů

**1430/55**

014300105

~~422,00 Kč~~
336,00 Kč

Sada 5 kuželových vytahováků
na zlomené šrouby a čepy,
vyrobených z kalené oceli
(položka 1430/..), v pouzdře

1708/20

017080020

~~208,00 Kč~~
166,00 Kč**Metrické listkové měrky**

• 0,05 - 1,00 mm

M

1430/1	3÷6
1430/2	6÷8
1430/3	8÷11
1430/4	11÷14
1430/5	14÷18



1500

Univerzální vytahovák s dvěma nohama

	Síla Kg	A min ÷ Max	● mm		Kč
1500/1	4500	25÷ 80 mm	17	015000301	1.285,00 1.018,00
1500/2	4500	25÷ 130 mm	17	015000302	1.295,00 1.031,00
1500/3	6000	50÷ 160 mm	22	015000303	2.265,00 1.815,00
1500/4	6000	60÷ 200 mm	22	015000304	3.140,00 2.500,00

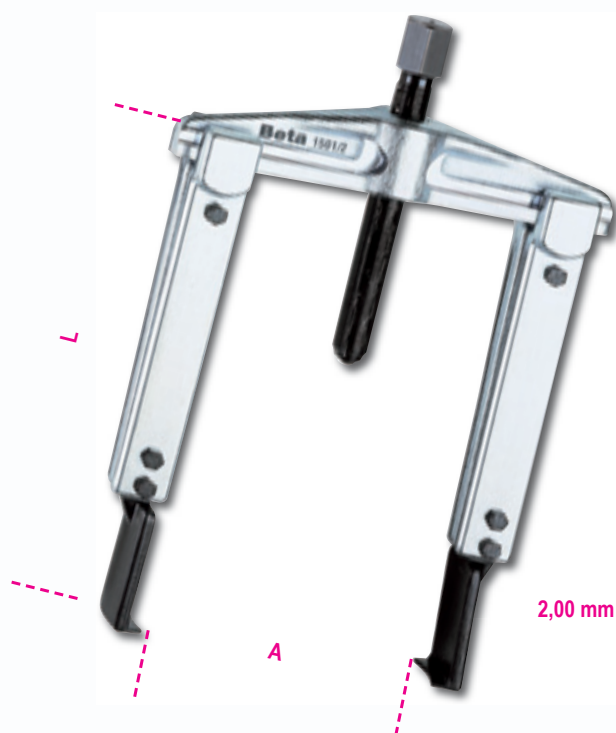
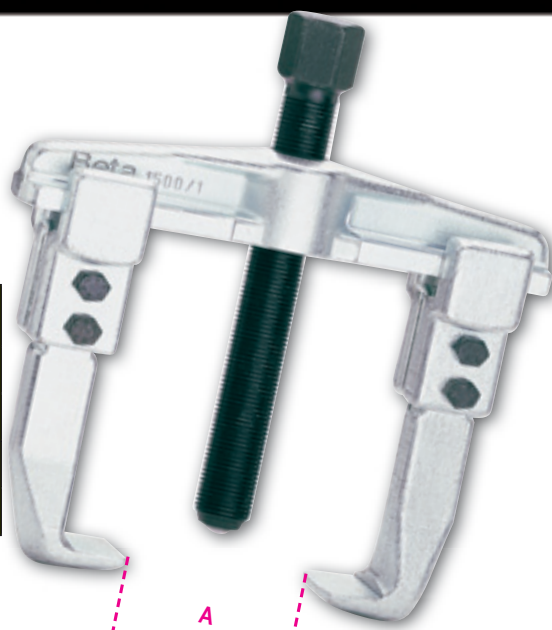

1501

Stahovák s tenkými rameny

	Síla Kg	A min ÷ Max	L mm	● mm		Kč
1501/1	3500	25÷ 130 mm	100	17	015010101	3.250,00 2.600,00
1501/2	3500	25÷ 130 mm	200	17	015010102	3.340,00 2.650,00
1501/3	3500	25÷ 130 mm	250	17	015010103	3.430,00 2.740,00

1517

Samopojistné vytahovák s třemi nohama

- Současné otevírání větví
- Samopojistný efekt
- Dvojitá matice
- Patent v jednání



	Síla Kg	A min ÷ Max	○ mm	● mm		Kč
1517/90	6000	18÷90 mm	22	19	015170000	4.330,00 3.470,00
1517/150	6000	25÷150 mm	22	19	015170010	4.530,00 3.620,00
1517/200	6000	40÷200 mm	22	19	015170020	5.090,00 4.070,00
1517/260	8000	50÷ 260 mm	30	27	015170030	5.620,00 4.480,00



Stahováky

1428/SBII

014280111

~~4.130,00 Kč~~
3.300,00 Kč

Sada vytahováků na poškozené matice se čtyřhranným adaptérem



38" 8-10-11-12-13-14 mm 12" 15-16-17-18-19 mm

1545/C5M

015450011

~~8.590,00 Kč~~
6.860,00 Kč

Vytahovák 1542/1 s 5 stahováky 1544

	A mm	C mm
1544/1	9÷12	0,80
1544/2	13÷17	1,15
1544/3	16÷21	1,70
1544/4	20÷25	1,65
1544/5	25÷30	2,00



265x180x45 mm

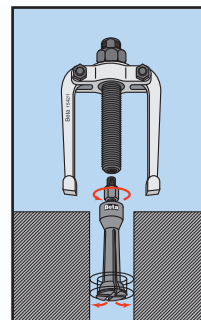

1547/C6

015470006

~~3.970,00 Kč~~
3.160,00 Kč

Stahováky na kuličková ložiska
• Rychlé, bezpečné vytahování



Ložiska:

1547/1

6011-6014, 6206-6211, 6303-6308, 6403-6405 1

420x185x60 mm

1547/2

6004-6010, 6200-6205, 6300-6304



334

003340001

~~505,00 Kč~~

404,00 Kč

Řezač trubek na trubky z
mědi a lehkých slitin



ø 3÷30 mm
1/8"÷1"1/8"

332

003320001

~~291,00 Kč~~

234,00 Kč

Nůžky s ráčnou pro
plastové trubky



ø 3÷16 mm
1/8"÷5/8"

351C

003510010

~~2.290,00 Kč~~

1.830,00 Kč

Řezák potrubí a roztlačovač
334 + 350 + 351P



334 ø 3÷30 mm
1/8"÷1"1/8"

350 ø 4÷14 mm



351P ø 4-4,75-6-8-10-12-14 mm



225x150x45 mm

378/...



Klíče na trubky, švédský model

	L mm	Ø max GAS	Ø max mm		Kč
378/250	250	1/2"	21	003780025	668,00 534,00
378/320	320	1"	34	003780032	903,00 729,00
378/410	410	1" 1/2	49	003780041	1.104,00 963,00
378/550	550	2"	60	003780055	1.885,00 1.515,00
378/650	650	3"	90	003780065	3.260,00 2.610,00

360/...

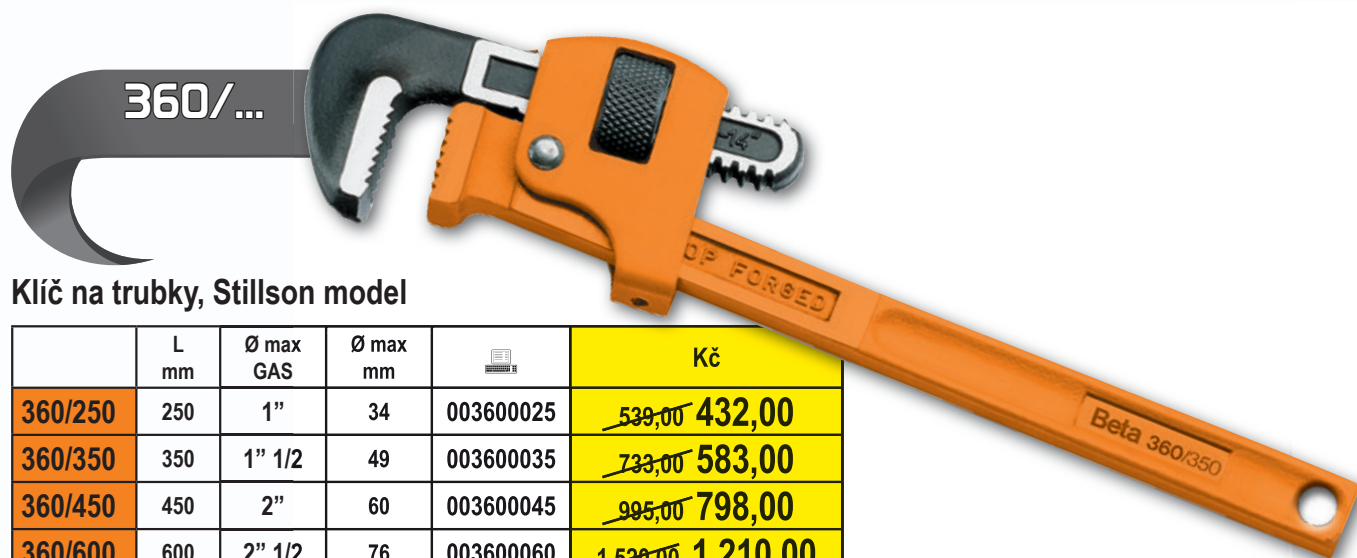

Klíč na trubky, Stillson model

	L mm	Ø max GAS	Ø max mm		Kč
360/250	250	1"	34	003600025	539,00 432,00
360/350	350	1" 1/2	49	003600035	733,00 583,00
360/450	450	2"	60	003600045	995,00 798,00
360/600	600	2" 1/2	76	003600060	1.520,00 1.210,00
360/900	900	3" 1/2	102	003600090	3.840,00 3.050,00

362/...



Robustní kleště na trubky

	L mm	Ø max GAS	Ø max mm		Kč
362/200	200	1"	34	003620020	543,00 413,00
362/250	250	1" 1/2	49	003620025	628,00 503,00
362/300	300	2"	60	003620030	746,00 594,00
362/350	350	2"	60	003620035	903,00 729,00
362/450	450	2" 1/2	76	003620045	1.350,00 1.073,00
362/600	600	3"	90	003620060	1.935,00 1.555,00

388C/C8

003880200

~~8.380,00 Kč~~
6.710,00 Kč

Ohýbačka trubek se 7 formami,
vyrobená z hliníku, na trubky z
měkké mědi a lehkých slitin
v plastovém pouzdře



Ø mm 10,12,14,16,18,20,22



400x330x110 mm

341

003410001

~~607,00 Kč~~
487,00 Kč

Štípací kleště na plastové
trubky



Ø 0÷25 mm
L=190 mm

342

003420030

~~851,00 Kč~~
682,00 Kč

Nůžky s ráčnou pro
plastové trubky



Ø 0÷42 mm
1"÷5/8"
L=200 mm

345SB

003450010

~~388,00 Kč~~
311,00 Kč

Odjehlovač s otočným
náhradním břitem



L=150 mm

1149F

011490010

~~270,00 Kč~~
216,00 Kč

Přední kleště na odstraňování izolace kabelů s břitem, samonastavovací



0,2÷6 mm²
28÷17 AWG

1609B

016090101

~~5.460,00 Kč~~
4.370,00 Kč

Mechanické lemovací kleště

- Pro neizolované měděné svorky, 10÷120 mm²
- Protiskluzová pryžová rukojeť
- Vnitřní kolík průřezu „H“ pro bezkonkurenční hladkost děrovačů
- Vyrobeno z leštěné oceli



L 600 mm

10÷120 mm²

1606A/C9

016060100

~~2.440,00 Kč~~
1.955,00 Kč

Krimpovací kleště pro trubkové svorky 1606A se sadou 450 svorek











420x350x35 mm

1256/C36-2

012560100

~~1.139,00 Kč~~
908,00 Kč

Mikrošroubovák z dvou materiálů s 36 vyměnitelnými bity 4 mm a magnetickým nástavcem

	1256TX	⊕	T3-T4-T5-T6-T7-T8-T9-T10-T15
	1256RTX	⊗	T6-T7-T8-T9-T10
	1256LP	●	0,8-1,2-1,5-1,8-2-2,5-3-3,5-4 mm
	1256PE	○	0,7-0,9-1,3-1,5-2 mm
	1256PH	⊕	PH000-PH00-PH0-PH1
	1256PZ	⊕	PZ000-PZ00-PZ0-PZ1
	1256/20		
	1256/30		



130x60x35 mm

V kompaktním eloxovaném pouzdře

1257LPH/S8

012570210

~~1.047,00 Kč~~
839,00 Kč

Sada 8 mikrošroubováků
(položky 1257LP, 1257PH)
v kufříku

- 1257LP: 0.4x2; 0.4x2.5; 0.5x3; 0.6x3.5; 0.8x4mm
- 1257PH: PH00; PH0; PH1



180x117x44 mm

1760/OHM

017600025

~~14.930,00 Kč~~
11.940,00 Kč

Zkoušečka izolace při vysokém napětí -
megaohmmetr - s integrovaným multime-
trem

	Měřicí rozsah	Přesnost
AC/DC napětí:	50mV - 1000V	±0.06% - ±0.1% rdg
AC/DC proud:	0.01µA - 10A	±0.5% - ±1% rdg
Odpor:	0.01Ω - 50MΩ	±0.2% - ±2% rdg
Meg OHM:	0.01 - 5000MΩ	±4% rdg. max current 1mA
Kapacita:	5nF - 10mF	±1.5% - ±3% rdg
Frekvence:	50Hz - 100 MHz	±0.02% - ±0.1% rdg
Teplota:	-50°C - +1350°C	±0.5% rdg
Test diod:	3V dc	
Test plynulosti:	<30 Ω	



Vhodné pro hybridní a
elektrická auta



1760/RMS

017600020

~~5.180,00 Kč~~
4.150,00 Kč

Průmyslový digitální multimetr
přesný a robustní, v 6mm v
tvarovaném plášti, s
protiskuzovou vnější pryžovou
částí odolnou proti nárazům



	Měřený Rozsah	Základní Přesnost
AC/DC napětí	110mV - 600V ±0.8%	- ±2% rdg
AC/DC proud	110µA - 10A ±1.5%	- ±2% rdg
Odpor	110Ω - 40MΩ ±1.2%	- ±2.5% rdg
Kapacita	11nF - 40mF ±5%	- ±10% rdg (up to 11mF)
Frekvence	1100Hz - 110 MHz ±1.2%	- ±1.5% rdg
Teplota	-32°C - +1000°C ±3%	- ±5% rdg
Dioda	3V dc ±10% rdg	
Test plynulosti	<30 Ω	



Odolné proti nárazům:
testováno na pády
až ze 2 metrů

novinka

2115P L-MQ32









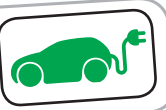



021150332

~~18.650,00 Kč~~
14.910,00 Kč

Sada 32 ks izolované nářadí pro hybridní vozidla, v plastovém boxu s pěnovou podestou

Vhodné pro hybridní a elektrická auta



	89MQ	10-12 mm
	850MQ	1/4"
	860TX/A10	T7-T8-T9-T10-T15-T20 T25-T27-T30-T40
	920MQ/55A	1/2"
	920MQ/A	8-10-12-13-14-17-19 mm
	920MQ/21	1/2" 125 mm
	920MQ/22	1/2" 250 mm
	1048MQ250	250 mm
	1150MQ	180 mm
	1164MQ160	160 mm
	1272MQ	4.5X80-6X100 mm
	1274MQ	3X100-4X100-5.5X125
	1995MQ/G2	
	CP15L	

558x277x270 mm

1169MQ/D2

011690143

~~1.610,00 Kč~~
1.295,00 Kč

Izolované kombinační kleště (1 ks) a izolované štípací kleště, chromovaná povrchová úprava



1150MQ 180 mm

1082MQ 160 mm



1273MQ/D6

012730851

~~1.140,00 Kč~~
908,00 Kč

Sada 6 šroubováků

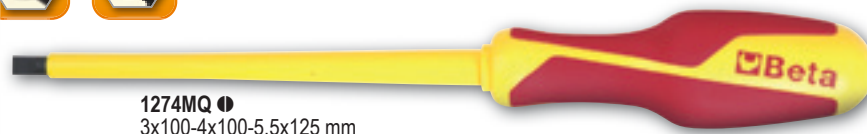

1274MQ
3x100-4x100-5,5x125 mm



1272MQ
PH0x60-PH1x80-PH2x100 mm



novinka

CO4TSS/7

024003077

43.210,00 Kč

34.510,00 Kč

Nářadový vozík se sedmi zásuvkami, kompletně vyrobený z nerezové oceli

- Sedm zásuvek (570 x 410 mm) s pojezdy s kuličkovými ložisky;
- 6 zásuvek, výška 83 mm;
- 1 zásuvka, výška 170 mm;
- 4 pojezdová kolečka Ø 125 mm
- 2 pevná a 2 otočná (dvě s brzdou);
- Přední centralizovaný zámek;
- Rám vyroben kompletně z nerezové oceli
- Pojezdová kola, tělo, pojezdy, interiér zásuvek kompletně vyrobeno z nerezové oceli
- Držadla zásuvek vyrobeny z hliníku

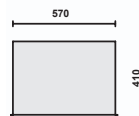

h	max.
83 mm	25 kg
170 mm	30 kg

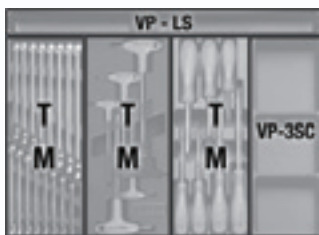

NEREZOVÉ NÁŘADÍ BETA MŮŽE BÝT STERILIZOVÁNO AUTOKLÁVNĚ PŘI 121 °C

42INOX/SC9

000420387

3.250,00 Kč

2.600,00 Kč

Sada 9 kombinovaných klíčů vyrobených z nerezové oceli s kompaktní opěrou



8-10-11-12-13-14-15-17-19 mm

1293INOX/D8

012930408

978,00 Kč

784,00 Kč

Sada 8 šroubováků vyrobené z nerezové oceli

1290INOX ● 2,5x50-3x75-4x100
5,5x150-6,5x150 mm

1292INOX ● PH0x60-PH1x80
PH2x100 mm



Nářadí pro všeobecnou údržbu

1740B280

017400280

~~1.139,00 Kč~~
908,00 Kč

2,4÷4,8 mm oceli



1740B330

017400330

~~1.310,00 Kč~~
1.045,00 Kč

3,2÷6,4 mm oceli



3 čelisti:
vylepšený
úchyt



Kompaktní robustní nýtovací kleště

- Optimalizovaný pákový převod pro lepší kompaktnost a ovladatelnost.
- Pojistný nýt 3 čelistí pro dokonalý úchyt.
- Nastavitelná hlava pro vytahování nýtu při pohybech 2 až 5 noh.

1749AC

017490005

~~642,00 Kč~~
512,00 Kč

Vysokotlaká pistole na chemická pojiva



174IU

017410450

~~733,00 Kč~~
583,00 Kč

Ultra kompaktní nýtovací kleště s nastavitelnou silou



2,4÷4,0 mm stal

3 čelisti:
vylepšený úchyt



1750 500

017500500

~~720,00 Kč~~
572,00 Kč

Mazací lisy ovládané páčkou, 500cc



550 Bar

1750 750

017500750

~~903,00 Kč~~
729,00 Kč

	cc	L
1750 500	500	380 mm
1750 750	750	450 mm

1105C/15T

011050251

~~5.810,00 Kč~~
4.650,00 Kč

Sada 15 děrovačů, 3 až 30 mm



1105 3 - 4 - 6 - 8 - 10 - 12
14 - 16 - 18 - 20 - 22
24 - 26 - 28 - 30 mm



1105T30

230x190x50 mm

1750 M

017500025

~~343,00 Kč~~
275,00 Kč

Mazací minilis

- S mikrotryskou
- Obzvláště vhodné pro pneumatické nástroje
- 100 cc



1200 MS

012000000

~~204,00 Kč~~
164,00 Kč

Magnetovač/
odmagnetovač



55 mm

50 mm

1756D

017560515

1.230,00 Kč
976,00 Kč**Tužková olejnice, 1500 ml,
vyrobená z polypropylenu**

- Dvojitě NBR těsnění
- Provozní teplota: +0 - +50 °C
- Není vhodné pro palivo

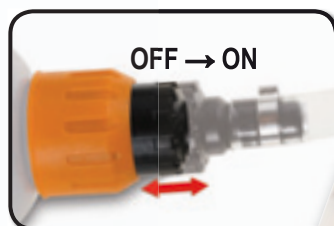

1500 ml

**1873**

018730030

11.260,00 Kč
8.990,00 Kč**Vysavač pro suché i mokré
vysávání, 30 l, nerezový****TECHNICKÁ SPECIFIKACE**

- Jednostupňový motor
- Elektrické napětí: 230/240 V
- Frekvence: 50/60 Hz
- Max. výkon: 1100 W
- Průtok vzduchu: 55 l/sec.
- Max. sací podtlak: 220 mbar
- Max. kapacita bubny: 30 l, z nerezové oceli
- Hlučnost: <61 dB(A)
- Délka kabelu: 6 m
- Vozík pro příslušenství

STANDARDNÍ PŘÍSLUŠENSTVÍ, Ø 45 mm

- 1 drážkovaná hadice s ergonomickým držadlem
 - 2 plastové prodloužení trubice
 - 1 průmyslový kartáč
 - 1 průmyslová sekce pro koberce
 - 1 průmyslová sekce s trubicí na tekutiny
 - 1 plochý nástavec
 - 1 trojúhelníkový nástavec
- FILTROVACÍ SYSTÉM**
- 1 filtrovaný papírový sáček
 - 1 zásobník na filtr 1900 cm², 12 µm nom.
 - 1 filtr protipěnový PPI 45/PPI 30

IPX4

**1870**

018700020

3.990,00 Kč
3.190,00 Kč**Vysavač pro suché i
mokré vysávání, 20 l****TECHNICKÁ SPECIFIKACE**

- Jednostupňový motor
- Elektrické napětí: 230/240 V
- Frekvence: 50/60 Hz
- Max. výkon: 1200 W
- Průtok vzduchu: 58 l/sec.
- Max. sací tlak: 190 mbar
- Max. kapacita bubny: 20 l, vyrobeno z antistatického PP
- Hlučnost: <70 dB(A)
- Délka kabelu: 5 m
- Vozík pro příslušenství

IPX4



7042LCD

070420001

~~3.170,00 Kč~~
2.530,00 Kč

Samostmívací kukla,
pro svařování elektrod;
MIG/MAG; TIG a plasma.
Solární napájení a lithiové
baterie pro výjimečnou
životnost LCD filtru

- Zorné pole: 98x43 mm
- Ztmavování: DIN 9-13, externě nastavitelné
- UV/IR ochrana
- Ztmavení za: 1/25000 s
- Zesvětlení za: 0.25-1s
- Nastavitelná ztmavovací citlivost a zpoždění
- Auto on/off
- Úprava pro broušení
- Optimalizovaný tvar pro lepší dýchání



DC příruční svařovací inventar.

vhodný pro generátory motorů, kompaktní a jednoduše přenositelný, včetně kufříku, kabelů, kartáčem a pásem přes rameno.

1860K/160A

018600160

~~19.350,00 Kč~~
15.460,00 Kč

200 mm
330 mm
130 mm



1860E/120A

018600120

~~10.950,00 Kč~~
8.750,00 Kč

200 mm
270 mm
120 mm



1860E/150A

018600150

~~13.930,00 Kč~~
11.140,00 Kč

200 mm
330 mm
130 mm



1860E/120A

1860E/150A

1860K/160A

	1860E/120A	1860E/150A	1860K/160A
Nastavení proudu	5÷120A	5÷150A	5÷155A
Zdroj	1x230V	1x230V	1x230V
Absorbovaná síla	MAX 2,5 KVA	MAX3,3 KVA	MAX 3,7 KVA
Faktor použití (40°C) :	35% - 120 A 60% - 70 A 100% - 55 A	35% - 150 A 60% - 120 A 100% - 100 A	35% - 150 A 60% - 130 A 100% - 100 A
Pojistka	12 A	16 A	20 A
Ochrana	IP23	IP23	IP21
Použití s generátorem	X	X	✓
Provozní teplota	-15/+40° C (+5/+104° F)	-15/+40° C (+5/+104° F)	-15/+40° C (+5/+104° F)
Použitelné elektrody	Ø 1,5 - 3,25 mm rutilic, základní, nerezové, litinové atd.	Ø 1,5 - 4 mm rutilic, základní, nerezové, litinové atd..	Ø 1,5 - 4mm

novinka

1837N

018370002

1.375,00 Kč
1.100,00 Kč

Magnetická, kloubová lampa s vysokou LED svítivostí, svítivost až 400 lumenů

- Baterie (nejsou součástí balení):
 - 1xAA (životnost 20/60 h)
 - 2xAA (životnost 28/84 h)
 - 3xAA (životnost 36/108 h)
- Lumeny: 400>40>OFF
- Indikátor stavu baterie
- Nastavitelné zaměření světla
- IPX6

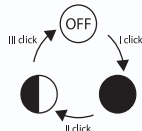
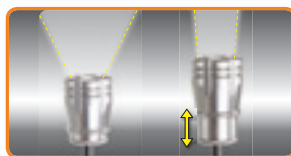
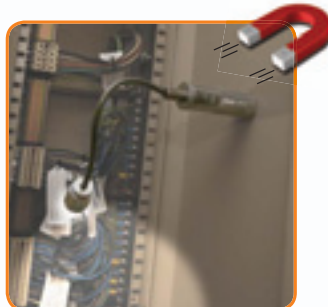

1836

018360100

903,00 Kč
729,00 Kč

Kloubová hlavová LED svítilna, dvě úrovně jasu, s čidlem



Nastavitelné zaostření 90 lumenů



novinka

Vysoce svítivá LED svítilna, vyrobená z robustního, eloxovaného hliníku

1834P XL

018340330

1.585,00 Kč
1.265,00 Kč



1834P L

018340325

1.270,00 Kč
1.018,00 Kč



1834P M

018340320

746,00 Kč
594,00 Kč



1834P S

018340310

615,00 Kč
492,00 Kč



1838 FLASH

018380300

~~6.450,00 Kč~~
5.160,00 Kč



Nabíjecí mimořádně kompaktní bodové světlo navržené tak, aby nabídlo co možná nejlepší řešení pro každý způsob použití

- IP65 - bez externího zdroje napájení
- Dvojitá svítivost: 650 / 300 lumenů
- Lithium polymer baterie 7.4 V 4000 mAh
- Výdrž 4-7 hodin (v závislosti na svítivosti)
- 12V nabíječka do auta or 230V nabíječka, rovněž dovoluje provoz s kompletně vybitou baterií
- 12V gumový bajonetový konektor
- Dobíjecí/on-off kabel, 5 m dlouhý
- Bílé světlo, 6300 °K

Patentováno

Účinné pohotovostní osvětlení

KOMPAKTNÍ: rozměry ne větší než 85 x 100 x 155 mm, lze je snadno umístit do brašny na nářadí a použití v malých prostorách.



Lze je umístit kdekoliv:
Na rovné plochy: s pryžovými nohama na třech stranách, nebo se závitěm 1/4" pro stativy



novinka

Kit pro detekci úniků v systému

- Obsah:
- Dobíjecí UV a lampy s bílým světlem
 - Anti-UV, vysoce kontrastní skla

1838UV/S2

018380850

~~2.860,00 Kč~~
2.285,00 Kč



COB LED



UV-395nm



150 lumen/UV LED



3h/3h



3.7V/1600mAh Li-on



3h



Charger input: 100-240Vac
50/60Hz



IP 20



-10° to +40°C

novinka

1838/1LED

018380111

~~2.610,00 Kč~~

2.075,00 Kč

Dobíjecí inspekční lampa s ultravelkou svítivostí LED, lithium polymerová baterie

- Kompaktní tělo vyrobeno z protiskuzové pryže
- S nabíjecí stanicí, 110-230Vac
- S vysokým rozptylem světla LED



<20%



Ještě více kompaktní a jasnější



Nyní s LED hlavou

320 lumenů

Otočný háček



Jednoduše vyměnitelné přední sklo

1842LED/BM

018420301

~~2.285,00 Kč~~

1.830,00 Kč

Svítilna s ultravysokou svítivostí LED, 100-240 Vac

- Kompaktní tělo s protiskuzovou pryžovou úpravou
- jednoduše vyměnitelné přední sklo
- otočný háček
- LED světla s vysokým rozptylem

novinka



320 lumenů

10-m dlouhý kabel

1842LED/ABM

018420311

~~2.285,00 Kč~~

1.830,00 Kč

Svítilna s ultravysokou svítivostí LED, 24 V

- Kompaktní tělo s protiskuzovou pryžovou úpravou
- jednoduše vyměnitelné přední sklo
- otočný háček
- LED světla s vysokým rozptylem

1846LED/BM

018460301

~~7.370,00 Kč~~

5.900,00 Kč

Automatický naviják kabelů s inspekční LED lampou, 100-240 V AC

- S bezpečnostním 230/24V transformátorem
- Max. 25 W

1846LED/ABM

018460311

~~7.120,00 Kč~~

5.690,00 Kč

Automatický naviják kabelů LED inspekční lampou, 24 V

- Max. 60 W

novinka



1760PA/80

017600002

~~4.180,00 Kč~~
3.340,00 Kč



Amperometrické kleště pro střídavý/stejnosměrný proud, 80 A
Konstruovány pro měření svodu nízkého proudu nebo absorpčních hodnot na vozidlech

Idealny również do małych prądów upływu 1mA-80A.
Jasno świecąca LED podświetlenia.

- Rozsah: 1mA-80A AC/DC
- Funkce svítilni s bílým LED světlem
- Podsvícený LCD displej
- Funkce nulového nastavení
- Funkce přidržení hodnot
- Automatické vypínání
- Zdroj: 2 baterie typu 1.5V AAA



1760PA/AC-DC

017600000

~~5.750,00 Kč~~
4.590,00 Kč



Amperometrická svorka a digitální multimetr

- Umožňuje měření stejnosměrných a střídavých proudů do 1000 A
- Integrovaná funkce multimetru
A: AC/DC
V: AC/DC



SPECIFIKACE

- DC napětí: 0.1mV ÷ 600V
- AC napětí: 0.1mV ÷ 600V
- AC proud: 0.01A ÷ 1000A
- DC proud: 0.01A ÷ 1000A
- Odpor: 0.1Ω ÷ 40MΩ
- Kapacita: 0.001nF ÷ 40 μF
- Frekvence: 0.001kHz ÷ 4kHz
- Teplota: -40°C ÷ 1000 °C
- 40°F ÷ 1832°F
- Zdroj: 1 9V baterie

1497/C94

014970300

~~6.970,00 Kč~~
5.570,00 Kč

Sada 94 automobilových zkušebních konektorů pro použití s hlavními diagnostickými nástroji

OBSAH SADY:

- 2 předřezávací závitníky
- 2 potenciometry
- 2 výstražné kontrolky
- 2 konektory SRS
- 2 krokodýlkové svorky
- 2 jehlovité sondy
- 2 bodce
- 2 dvojité banánkové konektory
- 4 jednoduché banánkové konektory
- 24 plochých svorek s vnějším závitem 0,6÷6 mm
- 12 kulatých svorek s vnějším závitem 1,6÷3,9 mm
- 24 plochých svorek s vnitřním závitem 0,6÷6 mm
- 12 kulatých svorek s vnitřním závitem 1,6÷3,9 mm



430x390x100 mm

novinka

1497RC

014970351

~~1.310,00 Kč~~
1.045,00 Kč

t-svorky, pár

- napojení na signál bez poškození kabelů
- sekce kabelů: 1.5÷3.5 mm
- proud: 0÷330V
- max. napětí: 5A



novinka

961D

009610500

~~31.550,00 Kč~~
25.250,00 Kč



Digitální elektronický videoskop s 5.5 mm sondou

Umožňuje samostatné pořizování snímků a videí a jejich přehrávání přímo v přístroji

Ochranná vrstva TFT LCD displej, 7"
Sonda Ø 5.5 mm, s přední a stranovou kamerou, 4 LED
Funkce foto a video



Sonda Ø 5.5 mm, s přední a stranovou kamerou, 4 LED

TECHNICKÁ DATA	
Optimální zobrazovací vzdálenost:	2,5-30 cm
Napájení:	3,7V - 4200 mAh
Odhadovaná životnost baterie:	2,5-4 hodin
Váha:	520g
Rozlišení senzoru:	640x480 pixels (digitální)
Úhel zobrazení:	60 stupňů
Rozlišení videa a snímků:	640x480
Rozměry:	184x144x27 mm



Micro-SD vstup



Mikrofon



Micro USB



Micro HDMI



novinka

961D/CF3,8

009610511

~~13.250,00 Kč~~
10.620,00 Kč

Sonda 1 m s přední kamerou 3,8 mm pro videoskop položka 961D

novinka

961D/DC8,5

009610513

~~11.600,00 Kč~~
9.300,00 Kč

Sonda 1 m s duální UV kamerou pro videoskop položka 961D

961P6

009610000

~~14.000,00 Kč~~
11.190,00 Kč

961P4

009610004

~~14.000,00 Kč~~
11.190,00 Kč

Elektronický videoskop s ohebnou sondou
Umožňuje natáčet videa nebo pořizovat snímky a přímo nahrávat do zařízení

- Podporuje SD karty (8 GB)
- Podporuje ukládání na USB flash paměť
- 4 LED
- Nabíjení přes USB port (vestavěná baterie)



	961P6	961P4
45° zrcadlo a magnet	✓	✗
Vnitřní paměť	32MB	32MB
TV výstup	✓	✓
Pixely čidla	640x480	640x480
Maximální rozlišení	320x240	320x240
Délka sondy	1 m	1 m
Průměr kamery	6 mm	4,5 mm
Video formáty	MPEG4, 3GP, AVI, ASF.	MPEG4, 3GP, AVI, ASF.
Foto formáty	JPEG	JPEG
Úhel záběru	0÷180°	0÷180°
Zdroj napájení	3,7V 2000 mAh	3,7V 2000 mAh

	961P4	961P6	L (m)	Ø mm		Kč
961P6/S2	✓	✓	2	6	009610262	6.160,00 4.920,00
961P6/S3	✓	✓	3	6	009610263	7.230,00 5.790,00

novinka

1464T

014640050

~~15.460,00 Kč~~

12.380,00 Kč

SPECIFIKACE

- 5" dotyková obrazovka
- dobíjecí polymer lithium baterie
- komplet se senzorem 80 barů (pro nízký tlak) a USB kabelem

Digitální tester tlaku a komprese

Společně s kitem 960AD/TP2, umožňuje test:

- komprese benzinových a naftových motorů
- tlak motorového oleje
- nízký tlak v common rail
- tlak vstřikování benzinů

Společně s kitem 1464AP, umožňuje test

- aktuální tlak okruhu common rail
- tlak pumpy



960AD/TP2

009600510

~~8.690,00 Kč~~

6.960,00 Kč

Sada adaptérů pro položku 960TP

Obsah:

- Maketa injektoru
- Maketa žhavicí svíčky
- Adaptér na zapalovací svíčky
- Adaptér na olejové víčko
- Spojka benzinového vstřikování
- Set náhradního těsnění



430x310x50 mm

novinka

1464AP

014640450

~~13.370,00 Kč~~

10.700,00 Kč

Sada pro testování systému tlaku v naftových motorech typu common rail, včetně položky 1464T

Včetně:

- trubkového setu vysokého tlaku
- spojek
- senzor 2,000 bar



430x310x50 mm

novinka

1464IC

014640350

~~10.040,00 Kč~~

8.030,00 Kč

Kompletní set nepravých injektorů a žhavicích svíček pro položku 1464T

Umožňuje připojení k motoru pro kontrolu komprese v diesel motorech s digitálním testerem 1464T.

Obsah:

- 22 nepravých žhavicích svíček
- 5 nepravých injektorů
- 1 univerzální nepravý kit injektoru pro nákladní automobily, námořní motory a zemědělské stroje



559x312x50 mm

nowość

1498/4A

014980104

~~3.780,00 Kč~~
2.230,00 Kč

- Automatický výběr 6 V nebo 12 V
- Automatický výběr typu baterie



IP65

TECHNICKÁ DATA	
Napětí zdroje:	220V-240V
Frekvence:	50-60 Hz
Jmenovitý proud (min-max):	1-4 Amp
Napětí baterie:	6V/12V
Kapacita baterie:	4Ah-80Ah
Nabíjení:	12 hodin
Úroveň ochrany:	IP65

Nabíječka baterií pro elektrická auta/motocykly

- Ochrana proti prohození polaritě a zkratu
- Digitální podsvícený displej



nowość

1498/8A

014980108

~~3.890,00 Kč~~
3.110,00 Kč

- Funkce obnovy baterie
- Napájení 13.8V-5A



IP65

TECHNICKÁ DATA	
Napětí zdroje:	220V-240V
Frekvence:	50-60 Hz
Jmenovitý proud (min-max):	2-8 Amp
Napětí baterie:	12V
Kapacita baterie:	5Ah-160Ah
Nabíjení:	13,8V - 5A
Úroveň ochrany:	IP65

nowość

1498/50A

014980050

~~31.550,00 Kč~~
25.250,00 Kč



Elektronická víceúčelová nabíječka baterií, 12V

Vhodná zejména pro nabíjení vozidel během přeprogramování a samodiagnostiky

SPECIFIKACE

- Max. nabíjecí/nebo zdrojové napětí: 50 Amp
- nabíjení
- obnova baterie
- zdroj pro ECU diagnostické protokoly
- elektronický management skrze mikroprocesor
- ochrana proti obrácené polaritě a zkratu



12 V / 50 A



TECHNICKÁ DATA	
Napájení	230V
Napětí	12V
Jmenovitý proud	1-50A
Kapacita nabíjení	5-500Ah
Kapacita údržby	5-1500Ah
Délka kabelu	3m
Sekce	10 mm ²

380 mm
100 mm
220 mm

1497/C23

014970200

~~3.900,00 Kč~~
3.120,00 Kč

Sada 23 nástrojů na rozpojování elektrických konektorů

430x310x50 mm



novinka

1498/40A

014980140

~~21.420,00 Kč~~
17.130,00 Kč



Multiúčelový bateriový starter, 12-24V s kolečky

- 3 programy nabíjecích cyklů a jeden manuální
- elektronický nastavitelný potenciometr
- specifický cyklus pro nabíjení MOKRÝCH-SPIRÁLOVÝCH/GELOVÝCH-AGM baterií
- elektronický kontrolní a ochranný systém
- 10-úrovňový nabíjecí proces
- odsíření a obnova baterie
- funkce zdroje
- dvojitě napětí, 12-24V
- rovněž vhodné pro baterie Start&Stop
- profesionální izolované pryží mosazné svorky



Pb Wet, Gel Dry, Agm

IP65



TECHNICKÁ DATA

Zdroj:	230V
Výstupní napětí:	12-24V
Nabíjecí proud:	1-40A
Zahajovací proud:	350A max cc
Nabíjecí kapacita:	4-450Ah

2 v 1 bateriová nabíječka + startér

1498TB/12

014980410

~~11.630,00 Kč~~
9.300,00 Kč



Digitální zkoušečka baterií, 12 V

- Umožňuje zkoušet tyto díly: baterie, alternátor a startér
- Vybavena softwarem pro tisk testů z PC
- Podsvícený displej
- Kompaktní rám odolný proti nárazům
- Software v 10 jazycích
- Kompletní se vstupem pro připojení odpojitelné minitiskárny (volitelné příslušenství)

370x270x100 mm

TECHNICKÁ DATA:

- **Aplikace:** test 12V baterie - 12V test alternátoru - test startéru
- **Provozní rozsah:** 100-1700 CCA
- **Odporová standardům:** CCA, SAE, DIN, EN, IEC, JIS
- **Podporované baterie:** PB, Wet, Gel, Agm, Mf, Vrla, Sli
- **Voltmetr:** 9V-15V
- **Délka kabelu:** 180 cm
- **Jazyky:** Italian, English, French, German, Spanish, Polish, Romanian, Dutch, Swedish and Finnish
- **Obsažené příslušenství:** USB kabel a software

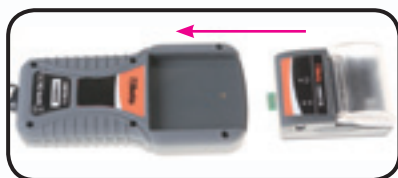

1498ST/TB

014980410

~~4.390,00 Kč~~
3.510,00 Kč

Miniaturní termotiskárna pro zkoušečku, položka 1498TB/12

- Minitiskárna může být připojena přímo ke zkoušečce
- Umožňuje tisknout výsledky testů

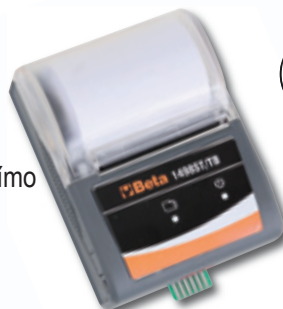



12V

1498/12

014980480

10.470,00 Kč

8.390,00 Kč

Přenosný automobilový startér, 12 V

TECHNICKÁ DATA:

- Startovací proud 2200A
- Obsahuje popruh na rameno
- Těsněná olověná baterie s kyselinou, jednotný elektrolyt typu (AGM)



12-24V

1498/24

014980490

20.690,00 Kč

16.560,00 Kč

Přenosný startér automobilů a komerčních vozidel, 12-24 V

TECHNICKÁ DATA:

- Startovací proud 4200A (12V) - 2100A (24V)
- Obsahuje popruh na rameno
- Těsněná olověná baterie s kyselinou, jednotný elektrolyt typu (AGM)



novinka

1498MN/12

014980000

6.190,00 Kč

4.950,00 Kč

Univerzální přenosný startér

TECHNICKÉ ÚDAJE

Spouštěcí proud:	600A
Typ baterie:	LiCoO2
Startovací výstup:	12 Volt



VLASTNOSTI

- 1) startování motorových vozidel s 12voltovou baterií (dieselové a benzinové motory do objemu 2000 ccm)
- 2) dobíjení tabletů, mobilních telefonů a elektronických zařízení obecně
- 3) univerzální LED svítilna

Lehké a kompaktní



• výstup USB pro dobíjení elektronických zařízení



• kabel pro připojení do sítě a k vozidlu



• kabel USB s dobíjecími adaptéry



• Startovací kabely s izolovanými svorkami a zařízením na ochranu před obrácenou polaritou a zkraty



240x185x60 mm

960KPC

009600780

~~5.460,00 Kč~~
4.370,00 Kč

1 1/4"

Brání poškození
žhavicích svíček
během demontáže



420x185x60 mm

**Obousměrný impulzový extraktor s
nastavitelným kroutícím momentem
na žhavicí svíčky**

- Pneumatický vytahovák s nastavitelným momentem a speciální hlavice umožňující demontáž zaseklé žhavicí svíčky, čímž snižuje riziko poškození
- 5 1/4" rázové hlavice, dlouhá série, speciálně navržené pro svíčky:
8-9-10-11-12 mm, 2 prodloužení a 1 kloub
- 4 nastavitelný utahovací momenty: 10-20-30-40 Nm
- Pravostranné a levostranné nastavení

960KC/M....

009600801

~~6.860,00 Kč~~
5.490,00 Kč

**Sada nářadí pro demontáž
zničených nebo poškozených
žhavicích svíček**

Pro zapalovací
svíčky se závity
M8-M9-M10



380x290x50 mm



960EPC

009600790

~~11.440,00 Kč~~
9.160,00 Kč

**Sada nářadí pro demontáž
elektrody žhavicí svíčky**

Umožňuje správnou a rychlou demontáž
koncové části elektrody v případě poškození
nebo zaseknutí v sedle žhavicí svíčky.
Hodí se pro žhavicí svíčky se závity
M8x1 - M9x1 - M10x1 - M10x1,25



270x230x80 mm



CRACK AREA

novinka

1462/KD

014620060

~~15.190,00 Kč~~

12.160,00 Kč

**Sada nářadí pro demontáž
vstříkovaní Denso,
včetně kladiva**

- vhodné pro injektory Denso použitých ve vozech Toyota, Nissan, Mazda, Opel a Lexus
- umožňuje demontáž injektorů bez ohledu na motor
- nepoškozuje vstříkování



**Motor
nemusí být
demontován**



350x210x80 mm



960KI

009600235

~~47.260,00 Kč~~

37.810,00 Kč

**Sada vytahovačů dieselových
vstříkovačů common rail**

Umožňuje demontovat vstříkovače
DELPHI-BOSCH-SIEMENS-DENSO

- Mechanické a hydraulické operace
- Obsahuje jeden 12t hydraulický zvedák
- Může být použit přímo na voze s montovaným motorem
- Spousta možností nastavení na hlavě umožňuje použití na většině motorů



590x470x140 mm

960PI/P

009600216

~~6.520,00 Kč~~

5.210,00 Kč

**Souprava 14 speciálních nástrojů a
výstružníků na čištění sedel vstříkovačů**

SADA OBSAHUJE:

- 3 ploché výstružníky, \varnothing 19/15 mm - \varnothing 17/17 mm - \varnothing 19/17 mm
- 2 úhlové výstružníky, \varnothing 21/17 mm - \varnothing 17/17 mm
- Štáhoval vstříkování
- Čistící kartáče
- Čistící kartáč vstříkování
- Rukojeť a příslušenství pro řezání

14 kusů

373x280x61 mm



novinka

437K/33

004370133

~~4.940,00 Kč~~

3.950,00 Kč

Pouzdra:
M8x1.0 - M10x1.0 - M10x1.25 - M12x1.25

Závitníky:
M8x1.0 - M10x1.0 - M10x1.25 -
M12x1.0 - M12x1.25 - M14x1.25

Sada náradí pro opravu
poškozených závitů zapalovacích svíček



210x150x50 mm

1477/C10

014770310

~~3.160,00 Kč~~

2.520,00 Kč



Ohnutý klíč s 9 bitů
na napínací matice řemenů

- 1 vyhnutý klíč s bity:
○ 12x14 - 13x15 - 16x17 - 18x19 mm
- 5 bitů pro hlavy šroubů Torx®:
⊗ E10 - E12 - E14 - E16 - E18



530x110x55 mm

1758VT

017580100

~~3.360,00 Kč~~

2.700,00 Kč

Testovací sada hlavy válců

Contrast liquid makes it possible to quickly check whether expansion tank contains any carbon dioxide.



290x190x50 mm

novinka

1759HD/TRUCK

017590065

~~7.120,00 Kč~~

5.690,00 Kč

Nástroj na testování a utěsnění chladicího systému nákladních automobilů

Popis položek

- 1 bajonetové víčko konektoru, Ø 56 mm
- 1 víčko se závitem, Ø 39 mm
- 1 víčko s hrubým závitem, Ø 43 mm
- 1 víčko s jemným závitem, Ø 43 mm
- 1 víčko se závitem, Ø 49 mm
- 1 víčko se závitem, Ø 59 mm
- 1 víčko se závitem, Ø 69 mm

440x330x100 mm



1759TT

017590300

~~3.650,00 Kč~~

2.920,00 Kč

Kit 4 párů násadek pro testování okruhu, pro použití s hustoměry

Obsah kitu:

- 1 pár násadek velikost 35-40-45 mm
- 1 pár násadek velikost 50-55-60 mm
- 1 pár násadek velikost 65-70-75 mm
- 1 pár násadek velikost 80-85-90 mm
- 1 přepustný ventil

400x160x100 mm



1759HD/3

017590063

~~10.110,00 Kč~~

8.090,00 Kč

Nástroje k testování utěsnění chladicího systému a plnění okruhu

Umožňuje kontrolovat netěsnosti v okruhu (trubky, spoje, čerpadla, chladiče) pod tlakem a rychle plnit okruh, aniž by se vytvořily vzduchové bubliny

600x500x140 mm



1482

014820001

~~1.975,00 Kč~~
1.580,00 Kč

**Nastavitelný samopojistný klíč
na kruhové matice nádrží**



Ø mm 89÷170



novinka

3012C

030120255

~~14.560,00 Kč~~
11.630,00 Kč

Spodní nosič motoru
Ideální pro osobní a
užitkové vozy

Umožňuje rychlejší výměnu:

- Rozvodového řemenu
- Vodní pumpy
- Alternátoru

TECHNICKÁ DATA

max. kapacita: 250 kg

délka: 1050 mm

výška: 120 mm

max. výška zvedáku: 260 mm

váha: 12 kg



1489/33

014890010

~~219,00 Kč~~
175,00 Kč

**Klíč na volné kolo
řemenice alternátoru**



VÝHODY

- pracovníkovi to zabere pouze pár sekund nainstalovat příčný nosník a upevnit ho pod vozidlo
- obsahuje 2 páry stabilizačních kolíků, pro práci na osobních automobilech, dodávkách a užitkových vozech
- nakládací pát umožní nosníku stabilní upevnění, i v případě kdy šasi nemá žádné upevňovací otvory

novinka

1480

014800010

~~6.520,00 Kč~~
5.210,00 Kč

**Kit pro plnění diesel-olejových
filtrů vozidel bez
elektrických pump**
Rovněž pro použití s hustilkami



Obsah kitu:

- GM rychlospojky
- Renault, GM, Fiat rychlospojky, vnitřní Ø 6 mm
- Renault, GM, Fiat rychlospojky, vnitřní Ø 7 mm
- Ford rychlospojky
- PSA rychlospojky, vnitřní Ø 6 mm
- PSA rychlospojky, vnitřní Ø 7 mm
- Ford rychlospojky
- 2 kónické adaptéry pro vozy bez rychlospojek

410x320x70 mm

novinka

1758A

017580010

~~1.385,00 Kč~~

1.114,00 Kč



**Jednosměrný trychtýř
s rychlospojkou, Ø 38 mm**

Zejména vhodné pro
vozy skupiny Volkswagen



1880

018800001

~~1.008,00 Kč~~

798,00 Kč

Ruční sudové čerpadlo

- Pro neagresivní oleje a kapaliny
- Nepoužívejte pro kapaliny na bázi vody, kyseliny, rozpouštědla, naftu, benzín atd.
- Kompletní propojení sudu, teleskopická trubice a dopravní hadice



- Indikátor úrovně
- Velký průměr s vlnitým roštem, kapacita: 12 l
- Transparentní předzásobník, kapacita: 9.5 l
- 1.8 m sací trubice

novinka

1877A

018770080

~~23.590,00 Kč~~

18.870,00 Kč

**Jednotka na vypouštění
oleje / vysávačka,
s kolečky, s 90 litrovým
zásobníkem a
předkomorou**

- Pneumatické vyprázdnění
zásobníku skrze 1.8 m trubici

Standardní příslušenství:

- 1 pevná sonda, Ø 5x700 mm
- 1 ohebná sonda, Ø 5x700 mm
- 1 pevná sonda, Ø 6x600 mm
- 1 ohebná sonda, Ø 6x700 mm
- 1 ohebná sonda, Ø 7x700 mm
- 1 ohebná sonda, Ø 8x700 mm
- Adaptéry pro VW, BMW, CITROËN



1877

018770008

~~13.410,00 Kč~~

10.730,00 Kč

**Jednotka na vypouštění
oleje, s kolečky,
s 90 l zásobníkem**



1493/C19

014930019

~~4.070,00 Kč~~

3.260,00 Kč

38"

12"

Sada 18 klíčů na olejové filtry, vhodné zejména pro asijská vozidla

- 6 šestihránné hlavice, velikosti 24-27-30-32,5-36-38 mm, pro náboje filtrů
- Kit obsahuje 1 univerzální stavitelný klíč Ø 58÷93 mm

Velikosti v balení:	
Ø mm	Počet článků
63-64	14
66,5	14
74	14
79	15
84	14
87	16
92	15
94,5	15
100,5	15
64,5	14 hákový klíč pro vozy Toyota
64,5	14 hákový klíč pro vozy Lexus



1368

013680001

~~7.490,00 Kč~~

5.980,00 Kč



Kit pro opravu plastu

- Zdroj napájení: 220÷240 V s nastavcem Schuko
- Délka kabelu zahřívací pistole: 3,5 m
- Délka kabelu zdroje: 1,35 m
- 2 nastavení výkonu: 35-75 W
- Zahřívací pistole s mosaznými terminály, 2 klipový vkladací úhel: 0°-90°
- Ochrana vstupu: tepelný jistič
- Ochrana výstupu: 10 A pojistka
- Kapesní kovová pistole



Umožňuje rychlou opravu prasklých a špatných plastických součástí

1368G/K400

013680140

~~1.194,00 Kč~~

963,00 Kč

Sada 400 klipsů pro položku 1368

Dodáváno společně:

- 100 malých prstencových klipsů
- 100 velkých prstencových klipsů
- 100 klipsů pro konkávní úhel
- 100 klipsů pro convexní úhel

1479/B27

014790407

~~1.285,00 Kč~~

1.018,00 Kč

Kit 27 nylonových nástrojů pro odstranění spojů a práci s plastem a těsněním, Výhodné závěsné pouzdro pro vystavení všech nástrojů



1884

018840010

~~9.110,00 Kč~~
7.290,00 Kč**7,5 l****Plnicí nástroj oleje pro manuální a automatické převodovky a diferenciály**

- Vybaven jednocestným ventilem pro nulový únik oleje při plnění
- Výdej: 70 cc na jedno pumpnutí
- Objem nádrže: 7.5 l
- Maximální dovolená viskozita: SAE 140

**12 ADAPTÉRŮ**

FORD	AT-101
UNIVERSAL (Bmw, Honda, Nissan...)	AT-102
VW-AUDI	AT-103
VW-AUDI-PORSCHE	AT-104
VW-AUDI-MINI COOPER	AT-105
MERCEDES	AT-106
DSG	AT-107
VW-AUDI CVT	AT-108
VOLVO	AT-109
TOYOTA-LEXUS	AT-110
SKODA	AT-111
VW Passat/Tiguan <2007	AT-112

1569/A

015690011

~~17.570,00 Kč~~
14.050,00 Kč**Sada nářadí pro odstranění a instalaci nápravových silentbloků, olejových těsnění hnacích hřídelí a kolových ložisek**

- Pouzdra mohou být použita na voze i na hydraulickém lisu
- Přímé vytažení
- Uživatelsky příjemný, žádné pneumatické nebo hydraulické vybavení není vyžadováno
- Obsah kitu:
 - 4 závitové tyče: M10-M12-M14-M16
 - 4 podložky
 - pouzdra pro průměry od 44 mm do 82 mm



530x415x115 mm

novinka**1569/F**

015690021

~~7.670,00 Kč~~
6.130,00 Kč**Sada pro odstranění a montáž silentbloků ve vozech Fiat Panda, Fiat 500 and Ford Ka**

270x230x80 mm

1530/C5

015300300

~~9.190,00 Kč~~
7.340,00 Kč

Sada pro vytahování nábojů kol a ložisek, 3, 4, 5 otvorů

Obsah sady:

- 1 univerzální příruba (96÷138 mm)
- 1 hydraulický šroub (12 t)
- 1 kladivo (2,8 kg), potřebné pro náboje bez centrálních upínacích šroubů



760x320x120 mm



novinka

1473P

014730020

~~416,00 Kč~~
333,00 Kč

Kleště na spony pro OETIKER® spony s nízkým profilem



1471M/C22

014710101

~~4.220,00 Kč~~
3.370,00 Kč

Pneumatický nástroj pro zatlačování a otáčení pístů pravých a levých kotoučových brzd s příslušenstvím v plastovém pouzdře



437K/16

004370016

~~2.040,00 Kč~~
1.625,00 Kč

novinka

Sada nářadí pro opravu poškozených závitů na brzdových třmenech M9x1.25

350x310x85 mm



210x150x50 mm



novinka

720MRC

007200631

~~330,00 Kč~~

264,00 Kč

12"



Vhodné pro následující modely Mercedesu:

- C-Class a GLK-Class (W204)
- E-Class (W211, W212, W207)
- SLK-Class (W172)
- ML-Class (W164, W166)
- CL-Class (W216)
- S-Class (W221, W222)



Rázová hlavice s polymerickou vložkou pro kolové šrouby Mercedes

971/C8

009710108

~~5.810,00 Kč~~

4.650,00 Kč

Momentový šroubovák s příslušenstvím pro kontrolované utahování ventilů pneumatik s kontrolním systémem tlaku

	583/6	1,2±6 Nm
	892/0	
	862TX	T10-T15-T20
	900L	11-12 mm
	986 78	



335x145x60 mm

novinka



novinka

971TSP

009710025

~~23.070,00 Kč~~

18.450,00 Kč

Obsahuje více než 50 značek automobilů

Zařízení pro senzory v pneumatikách

- odečítání informací TPMS senzorů, včetně:
 - ID senzoru
 - tlak nafouknutí
 - teploty
 - stavu baterie
- aktivace senzoru
- programování univerzálních senzorů



Přístroj má databázi která podporuje Opravy vč.:

- řídicí momentu
- kódů originálních náhradních dílů a kompatibilních univerzálních senzorů

Aktualizace na jeden rok zdarma

TECHNICKÁ DATA

Procesor	Cortex M0+, 48 MHz
Displej	1,5" LCD, podsvícený
Rozlišení	64x128 pixelů
Komunikace kabelem	USB
Bezdrátová komunikace	Bluetooth, třída 2, s integrovanou anténou
Baterie	Li-ion typ, kapacita 1100 mAh, voltage 3.7V
Životnost	Cca 8 hodin
Dobíjení	přes USB, cca. 3 hodiny
Aktualizace	Pravidelné aktualizace databáze vozů v průběhu prvním roce.



3010T

Montážní stojany,
pár



H

	Max kg	H min mm	H Max mm		Kč
3010/T2	2000	280	425	030100002	1.845,00 1.470,00
3010/T3	3000	285	430	030100003	2.345,00 1.845,00
3010/T6	6000	400	580	030100006	3.360,00 2.700,00
3010/T10	10000	471	735	030100010	5.320,00 4.250,00

1550/2

015500002

~~46.220,00 Kč~~
36.990,00 Kč

Pneumatická svěrka
pro MacPherson a
ekvivalentní pružiny
tlumičů vibrací

- Provozní tlak: 6÷8 bars
- Maximální síla při 6.2 barechs: 800 kg
- Maximální síla při 8 barechs: 975 kg
- Zdvih pístu: 255 mm
- Dodávané s 3 rozměry pro průměr 90÷205 mm
- 1 nastavitelná vidlice



Průběžná
spotřeba vzduchu
225 l/min



1567

015670001

~~5.890,00 Kč~~
4.700,00 Kč

novinka

Páčidlo pro odstranění vidlicových
hlava tlumičů

Jeden pracovník může umístit páčidlo
bez zbytečné námahy
jednoduše demontovat



Stačí aplikovat
sílu o velikosti
20 Nm

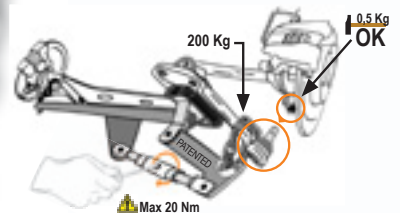
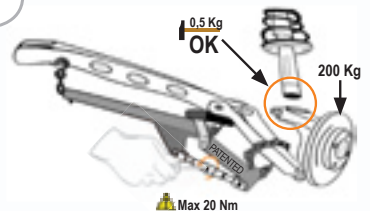

3030/2T

030300020

~~14.900,00 Kč~~
11.940,00 Kč**Spuštěný hydraulický zvedák,
2 t se 6 koly**

- S automobilovým zvedákem lze snadno manipulovat na nerovných, nepravidelných podlahách
- Minimální výška desky: 85 mm
- Maximální výška desky: 520 mm
- Délka: 860 mm
- Šířka: 400 mm



Pedál umožňuje snadný přístup



Dvojitá přední naklápací kola vyrobená z plastového materiálu (PTFE)

novinka**3063/2,5T**

030630025

~~38.620,00 Kč~~
30.910,00 Kč**Vzducho hydraulický zvedák,
2,5 tuny, s kolečky**

Zejména vhodné pro použití na osobních a užitkových vozidlech. Ideální pro garáže, pneuservisy a karosárny

VYBAVENO S:

- Automatickým návratem ramen
- Kontrola rychlosti při plném zatížení

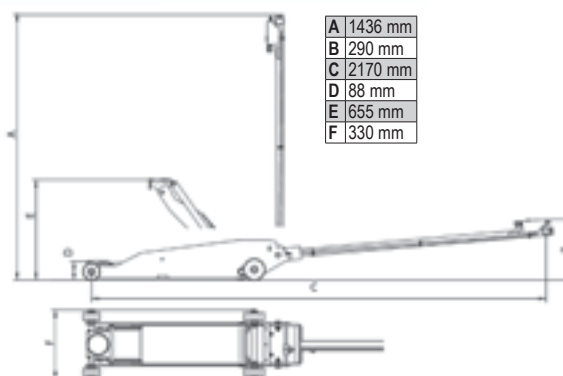

TECHNICKÁ DATA
kapacita: 2,5t
váha: 75 kg
zdrojový tlak: 8-10 bar
spotřeba vzduchu: 400 l/min

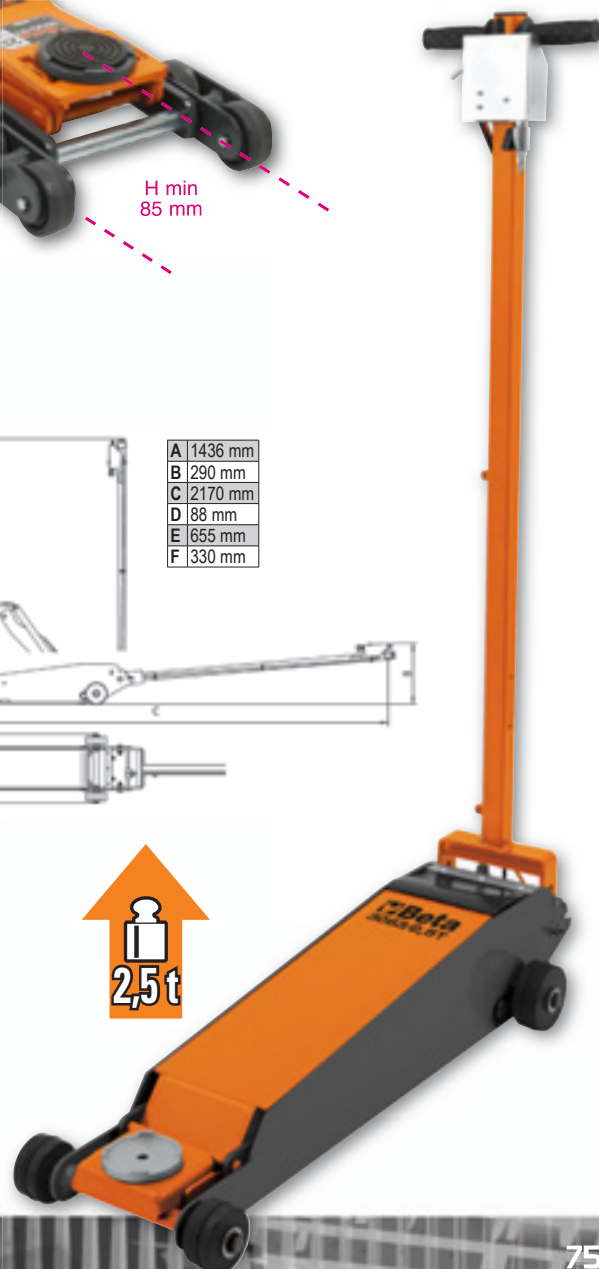

novinka

3065/40-20T

030650200

~~56.040,00 Kč~~

44.830,00 Kč



Vzducho hydraulický zvedák, 40/20 tun

- Vhodný pro použití na těžkých vozidlech
- Funkční a jednoduchý pro použití, pro transport v servisech
- Automatický návrat pístu
- Dva ventily pro klesání s kontrolou rychlosti

TECHNICKÁ DATA

kapacita: 40/20 tun
váha: 39 kg
tlak: 8-10 bar
spotřeba vzduchu: 400 l/min

A	1400 mm
B	1320 mm
C	525 mm
D	270 mm
E	150 mm
F	78 mm
G	72 mm
H	150 mm
K	206 mm
L	300 mm
M	20 t
N	40 t

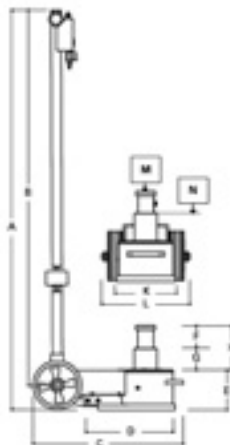

novinka

3067/70-13T

030670130

~~105.530,00 Kč~~

84.430,00 Kč



Vzducho hydraulický zvedák, 70-43-23-13 t

- Prodloužená verze, vhodná pro použití na dodávkách, kloubových vozidlech, autobusech, zemědělských strojích
- Automatický návrat pístu
 - Dva ventily pro klesání s kontrolou rychlosti

TECHNICKÁ DATA

kapacita: 70-43-23-13 tun
váha: 74 kg
tlak: 8-10 bar
Spotřeba vzduchu: 600 l/min

A	1430 mm
B	1320 mm
C	1000 mm
D	320 mm
E	150 mm
F	250 mm
G	60 mm
H	68 mm
L	56 mm
M	66 mm
N	350 mm
O	240 mm
P	70 t
Q	43 t
R	23 t
S	13 t

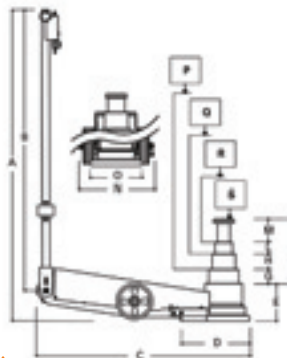

novinka

3061/2T

030610020

~~16.370,00 Kč~~
13.090,00 Kč

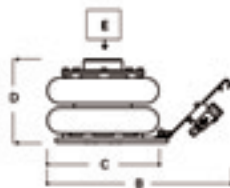

B	415 mm
C	250 mm
D	132-326 mm
E	2 t

TECHNICKÁ DATA

kapacita: 2 t
váha: 14 kg
zdrojový tlak: 8-10 bar
výška: min. 132 mm - max. 326 mm



**Vzducho hydraulický zvedák,
2 tuny - 2 úrovně:**

- Vysoce odolná membrána a vnitřní teleskopická podpora
- Stop systém při dosažení nejvyššího bodu a bezpečnostní ventil při přetížení
- Může být rovněž použito na zdvih vozidel



3025

030250001

~~35.610,00 Kč~~
28.490,00 Kč

3025/PF

030250011

~~5.410,00 Kč~~
4.320,00 Kč

Manipulační kleště sudů

4 pozice zatížení:
450-650-800-1000 kg

Maximální
nosnost: 300 kg

550 ÷ 640 mm

70 mm

**Skládací hydraulický jeřáb s
dvojčinným čerpadlem**

- Maximální kapacita: 1 t
- Skládací rám pro jednoznačně větší kompaktnost
- S ventilem proti přetížení a chromovaným podstavcem
- Kontrolovaná rychlost sestupu
- Nylonová kolečka
- Maximální výška: 2400 mm
- Rozměry: 1560 x 1000 mm

1650 mm
550 mm
1560 mm



300 Kg

3026 0,3

030260003

~~12.650,00 Kč~~

10.120,00 Kč

- Maximální kapacita: 300 kg
- Nožní pumpa
- Chromované stanoviště
- Nylonová kolečka
- Minimální výška: 1120 mm
- Maximální výška: 1970 mm

Hydraulický jámový a podvozkový zvedák



novinka

3026/SP

030260505

~~12.520,00 Kč~~

10.010,00 Kč

Univerzální podpora pro manipulaci s převodovkou

Umožňuje jednomu pracovníkovi demontovat a znovu namontovat jakoukoliv převodovku osobního, užitkového nebo off-road vozidla rychle a bezpečně.



TECHNICKÁ DATA
Vhodné pro základny s průměrem:
25-30-35-45 mm
Max. kapacita: 150 kg
Výška: 250 mm

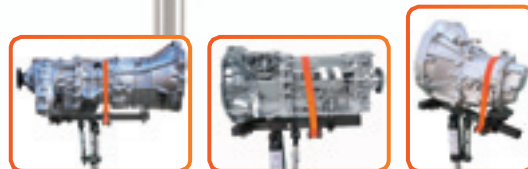

500 Kg

3026 0,5

030260005

~~15.130,00 Kč~~

12.100,00 Kč

- Nožní pumpa
- Chromovaný podstave
- Přepustný ventil při dosažení maximálního zatížení
- Nylonová kola
- Maximální kapacita: 500 kg
- Minimální výška: 1140 mm
- Maximální výška: 1990 mm



30145AR

030140360

~~24.190,00 Kč~~

19.360,00 Kč

Skládací stojan na motor

Maximální kapacita: 450 kg

- Snadné složení pro podstatné zvýšení kompaktnosti
- Umožňuje otočení motoru nebo převodovky o 360°
- Zaručuje bezkonkurenční bezpečnost a stabilitu během prací



360°

1000 mm
920 mm
1145 mm

3027 20

030270020

~~42.030,00 Kč~~
33.550,00 Kč**Hydraulický lis s pohyblivým pístem**

- Ruční dvourychlostní pumpa
- Pohyblivý píst
- Chromované stanoviště
- Automatický návrat pístu
- Indikátor
- Set V hranolů

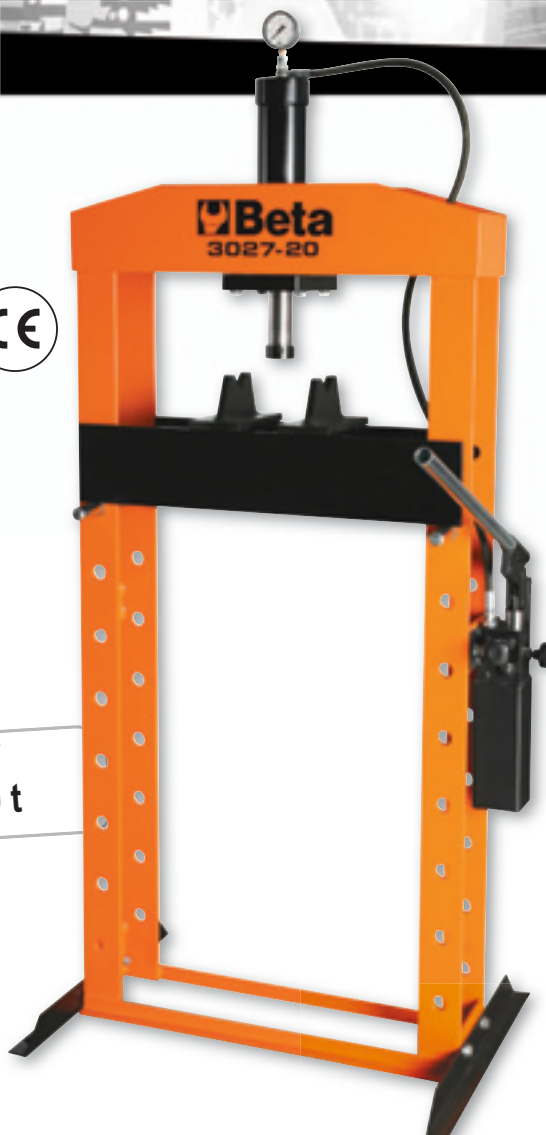
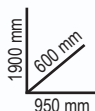
Maximální nosnost: 20 t**3027/KP20**

030270520

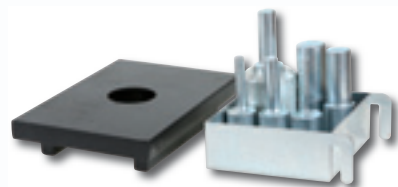
~~9.010,00 Kč~~
7.210,00 Kč**Sada průbojníků na čepy a desky pro lis, položka 3027 10**Průbojník na čepy ø:
5-10-14-18-24-29 mm**3027/KP50**

030270550

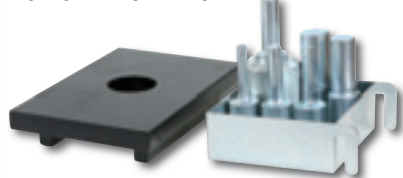
~~10.630,00 Kč~~
8.500,00 Kč**Sada průbojníků na čepy a desky pro lis, položka 3027 50**Průbojník na čepy ø:
5-10-14-18-24-29 mm**3027 50**

030270050

~~105.260,00 Kč~~
84.150,00 Kč**Hydraulický lis s pohyblivým pístem a zvedákem**

- Ruční dvourychlostní pumpa
- Pohyblivý píst
- Chromované stanoviště
- Automatický návrat pístu
- Hydraulické zabezpečení v případě přetížení
- Indikátor
- Set V hranolů

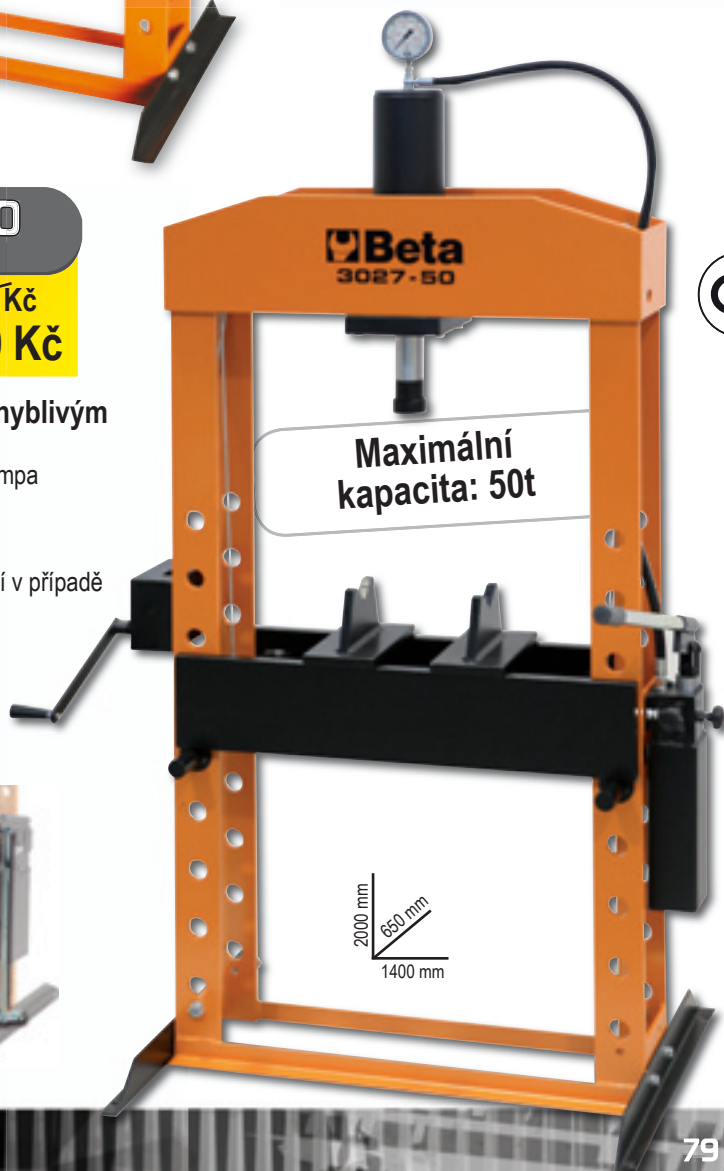
Maximální kapacita: 50t**3027/KPP50**

030270555

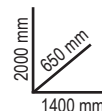
~~4.400,00 Kč~~
3.520,00 Kč**Pedálové ovládání pro hydraulický lis, položka 3027 50**

novinka

3007

030070001

~~9.740,00 Kč~~
7.780,00 Kč

- 4 otočná kola, včetně 2 brzd, vhodné pro použití v peci
- 2 pojezdné podpory padnou na veškeré šasi



Max. kapacita: 800 kg

1400 mm

600 mm

Podvozkový vozík pro vozidla bez zadní nápravy
Umožňuje, že s vozidly bez náprav může být jednoduše zacházeno během práce

novinka

3008

030080100

~~59.180,00 Kč~~
47.300,00 Kč

Zvedák a pozicionér pro jednotlivá a dvojitá kola nákladních automobilů

- Min. výška: 140 mm
- Max. výška: 660 mm
- Vzdálenost mezi válci: 470÷740 mm
- Bezpečnostní hydraulické zařízení při přetížení
- Přední otočná kolečka

Pro použití pro standardní účely, zejména vhodný pro odstranění a upevnění nádrží a nářazníků



Max. kapacita: 700 kg



Ø 500 ÷ 1500 mm
56"

4 kladky pro jednoduché umístění



3009

030090001

~~7.230,00 Kč~~
5.790,00 Kč

Zvedák kol

Maximální zvedací kapacita: 550 kg

- 4 otočná kolečka
- Šířka koleček: 200 mm
- Pro kola do šířky 240 mm

Ideální pro:

- Nakládání poškozených automobilů na odtahová vozidla
- Opravy automobilů
- Přemísťování automobilů v showroomech



3002

030020001

~~1.900,00 Kč~~**1.515,00 Kč****Lehátko a křeslo**

- Ocelový rám
- PVC obložení s čalouněním
- Možnost snadné přeměny na lehátko nebo sedátko

**2 výrobky v 1:
lehátko nebo sedátko****3003**

030030001

~~1.440,00 Kč~~**1.155,00 Kč****Lehátko vyrobeno z plastu
odolného proti nárazům****Pneumatické nářadí****190IT/10**

019010210

~~5.700,00 Kč~~**4.550,00 Kč****Automatický naviják hadic,
nárazuvzdorné plastické tělo,
pro stlačený vzduch nebo vodu**

- Max. provozní tlak: 15 barů
- Hadice z polyuretanu, Ø 10 mm
- Kovová sponka, otočná
- Vybaveno zařízením pro automatické zafixování hadice v požadované délce

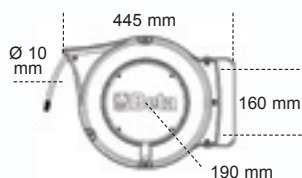

Přívod vzduchu	GAS	3/8"
Délka hadice	m	15+1
Provozní tlak	Bar	15
Váha	Kg	6,5

**190IBM/8**

019010111

~~4.920,00 Kč~~**3.930,00 Kč****Automatický hadicový
naviják plastové těleso
odolné proti nárazům
na stlačený vzduch nebo
studenou vodu**

- Max. provozní tlak: 12 barů



Přívod vzduchu	GAS	1/4"
Délka hadice	m	9+1
Provozní tlak	Bar	12
Váha	Kg	3,5

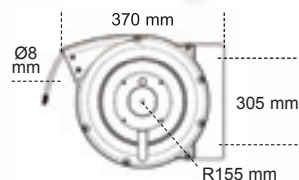

novinka

1927XM/K5

019270129

5.950,00 Kč

4.760,00 Kč

12"



770 Nm

1,3 kg

307x206x86 mm



Volnoběžka	rpm	10.000
Impulzové zařízení		Jednokladívkový systém
Maximální utahovací moment	Nm	770
Kapacita šroubu	Cl 8.8	M22●34 mm
Kapacita šroubu	Cl 12.9	M18●27 mm
Vstup vzduchu	GAS	1/4"
Provozní tlak	barů	6,2
Vnitřní průměr hadice (Ø)	mm	10
Spotřeba vzduchu	l/min	122

Sada kompaktního obousměrné rázové utahovačky a pěti rázových hlavíc, v plastovém kufříku

- Jednokladívkový rázové zařízení
- Vysoce kompaktní a výkonný
- Ovládání změny chodu jednou rukou
- Tři nastavitelné rychlosti utahování/povolování
- Odvod skrze rukojeť
- Vyvažovací háček

○ 720 17-19-21-22-24 mm

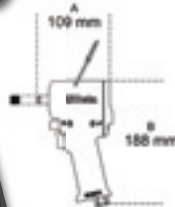

1928K4

019280104

12.280,00 Kč

9.820,00 Kč

3/4"



9,3 kg

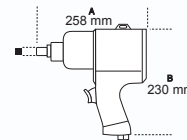

Volná rychlost	rpm	4.000
Impulzové zařízení		Pin spojka
Max. kroučící moment	Nm	1493
Kapacita šroubu	Cl 8.8	M27●41mm
Kapacita šroubu	Cl 12.9	M24●36mm
Vzduchový přívod	GAS	3/8"
Pracovní tlak	barů	6,2
Vnitřní průměr hadice(Ø)	mm	10
Průměrná spotřeba vzduchu	l/min	260
Kit Váha	Kg	5,2

Sada jednoho obousměrného rázového klíče a čtyř nástrčkových klíčů, dlouhá řada

- Oboustranná páka
- Tři nastavitelné polohy
- Výfuk s použitím rukojeti
- Protiskluzová rukojeť

○ 728L 27-30-32-36 mm

410x330x106 mm



1946C4,8

019460006

11.600,00 Kč

9.300,00 Kč



1,5 kg

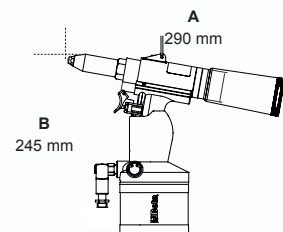

Automatická nýtovačka se sáním vzduchu

- Profesionální pneumatická nýtovačka pro použití s nýty o délce 2,4 - 3,2 - 4,0 - 4,8 mm z oceli, nerezové oceli, hliníku a mědi
- Špičatá kuželová hubice
- Výkonné a šikvné, s rukojetí vyrobenou z kompozitního materiálu
- Kompletní bezpečnostní nádobou a olejovou mazací pistolí

materiál/nýtovačka	2,4	3,2	4	4,8
měď	✓	✓	✓	✓
hliník	✓	✓	✓	✓
ocel	✓	✓	✓	✓
nerezová ocel	✓	✓	✓	✓

Síla trakce	8900 N
Délka úderu	15 mm
Pracovní tlak	6,2 Bar
Vzduchový přívod	1/4" GAS
Vzduchový přívod	2,6 l/cycle
Vnitřní průměr hadice (Ø)	10 mm
Maximální kapacita nýtu	Nerez ocel Ø: 4.8 mm

novinka

1937/KL

019370161

~~4.880,00 Kč~~
3.910,00 Kč



750 g

Orbitální minileštička

- dodáváno s jedním 75-mm talířem, dvěma 90-mm leštičemi houbami a jednou 90-mm podložkou z ovčí vlny
- pažba
- nastavitelný regulátor výkonu
- kompaktní a lehký
- vhodný pro leštění světlometů
- vhodný pro opravy v těsných prostorech

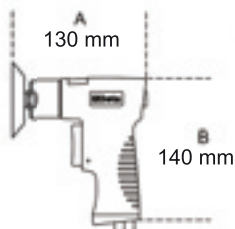

340x300x85 mm

Neomezená rychlost	rpm	3.200
Výkon	kW	0,25
Velikost nosiče	mm	75
Vřetenový závit		M6
Přístup vzduchu	GAS	1/4"
Provozní tlak	barů	6,2
Vnitřní průměr hadice (Ø)	mm	10
Spotřeba vzduchu	l/min	91
Váha leštičky	Kg	0,75

novinka

1940E10

019400010

~~3.350,00 Kč~~
2.680,00 Kč



1,7 kg

Vzduchové kladivo

- kompatibilní se sekáči s 10mm šestihranou stopkou
- může být použito pro sekání plechu, šroubů, odstranění svařovací strusky, nýtů, omítky a obkladů
- dodáván s pružinou a bajonetovým držákem
- tlačítko kontroly rychlosti
- ergonomický, protiskluzový držák pro optimální vyvážení
- odvod skrze rukojeť
- vybavení absorpce rázů

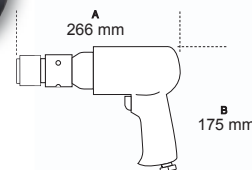

Úderů za minutu		2900
Vstup pro sekáč	Ø mm	10
Velikost pístu	mm	19
Zdvih pístu	mm	67
Přívod vzduchu	GAS	1/4"
Provozní tlak	barů	6,2
Vnitřní průměr hadice (Ø)	mm	10
Spotřeba vzduchu	l/min	76

720C12

007200912

~~2.810,00 Kč~~
2.240,00 Kč



12 nástrčkových klíčů



195x80x55 mm

720LC



Nástrčkové klíče na matice kol, s barevnými polymerovými vložkami



	mm	D mm		Kč	Kč
720LC17	17	24,8	007200637	264,00	212,00
720LC19	19	26,8	007200639	264,00	212,00
720LC21	21	28,6	007200641	285,00	228,00
720LC22	22	30,7	007200642	304,00	242,00
720LC24	24	32,9	007200644	327,00	261,00

- Ocelová špice
- Elastická ocelová ochrana proti propichu

novinka

7235B

~~1.310,00 Kč~~
1.045,00 Kč

Obuv Nubuck Action,
voděodolné, s
nylonovými vložkami

EU	UK	
35	2,5	072350235
36	3,5	072350236
37	4,5	072350237
38	5	072350238
39	6	072350239
40	6,5	072350240
41	7	072350241
42	8	072350242
43	9	072350243
44	10	072350244
45	10,5	072350245
46	11	072350246
47	12	072350247
48	13	072350248



**EN ISO
20345
2011**

S3 SRC

novinka

7236B

~~1.360,00 Kč~~
1.086,00 Kč

Kotníková obuv Action
Nubuck, voděodolné,
s nylonovými vložkami

EU	UK	
35	2,5	072360235
36	3,5	072360236
37	4,5	072360237
38	5	072360238
39	6	072360239
40	6,5	072360240
41	7	072360241
42	8	072360242
43	9	072360243
44	10	072360244
45	10,5	072360245
46	11	072360246
47	12	072360247
48	13	072360248



- Kompozitní špička
- Stélka z kompozitních vláken odolná proti penetraci

7254NA

~~1.570,00 Kč~~
1.250,00 Kč

Velurová bota,
vodotěsná, s
nylonovými vložkami

EU	UK	
38	5	072540138
39	6	072540139
40	6,5	072540140
41	7	072540141
42	8	072540142
43	9	072540143
44	10	072540144
45	10,5	072540145
46	11	072540146
47	12	072540147



**EN ISO
20345
2011**

S3 SRC



7255NA

~~1.690,00 Kč~~
1.350,00 Kč

Velurová kotníková bota,
vodotěsná, s nylonovými
vložkami

EU	UK	
38	5	072550138
39	6	072550139
40	6,5	072550140
41	7	072550141
42	8	072550142
43	9	072550143
44	10	072550144
45	10,5	072550145
46	11	072550146
47	12	072550147



- Kompozitní špička
- Stélka z kompozitních vláken odolná proti penetraci

7200BKK

~~1.205,00 Kč~~
963,00 Kč

Bota z přírodní kůže,
vodotěsná

EU	UK	
35	2,5	072000235
36	3,5	072000236
37	4,5	072000237
38	5	072000238
39	6	072000239
40	6,5	072000240
41	7	072000241
42	8	072000242
43	9	072000243
44	10	072000244
45	10,5	072000245
46	11	072000246
47	12	072000247
48	13	072000248



**EN ISO
20345
2011**

S3 SRC

7201BKK

~~1.320,00 Kč~~
1.059,00 Kč

Kotníková bota z přírodní
kůže, vodotěsná

EU	UK	
35	2,5	072010435
36	3,5	072010436
37	4,5	072010437
38	5	072010438
39	6	072010439
40	6,5	072010440
41	7	072010441
42	8	072010442
43	9	072010443
44	10	072010444
45	10,5	072010445
46	11	072010446
47	12	072010447
48	13	072010448



7210BKK

~~1.215,00 Kč~~
963,00 Kč

Bota z měkkého veluru,
perforovaná

- Kompozitní špička
- Stélka z kompozitních vláken odolná proti penetraci

EU	UK	
35	2,5	072100335
36	3,5	072100336
37	4,5	072100337
38	5	072100338
39	6	072100339
40	6,5	072100340
41	7	072100341
42	8	072100342
43	9	072100343
44	10	072100344
45	10,5	072100345
46	11	072100346
47	12	072100347
48	13	072100348



**EN ISO
20345
2011**

S1P SRC



7310BKK

~~2.145,00 Kč~~
1.720,00 Kč

Šněrovací bota z přírodní kůže,
styl „welder“, vodotěsná, se
systémem rychlého otevírání a
pryžovou podešví

- Ocelová špička
- Stélka z kompozitních vláken odolná proti penetraci kompozytowego

EU	UK	
38	5	073100238
39	6	073100239
40	6,5	073100240
41	7	073100241
42	8	073100242
43	9	073100243
44	10	073100244
45	10,5	073100245
46	11	073100246
47	12	073100247



**EN ISO
20345
2011**

S3 RS HRO SRC

• Ochranná špička z kompozitního materiálu
• Ochrana proti propichu z kompozitního materiálu

7216BKK

~~1.255,00 Kč~~
1.004,00 Kč

Sandál z měkkého veluru, se zapínáním na řemínek

- Špička boty z kompozitního materiálu
- Vložka do bot z kompozitního materiálu odolná proti průniku vláken



EU	UK	
35	2,5	072160335
36	3,5	072160336
37	4,5	072160337
38	5	072160338
39	6	072160339
40	6,5	072160340
41	7	072160341
42	8	072160342
43	9	072160343
44	10	072160344
45	10,5	072160345
46	11	072160346
47	12	072160347
48	13	072160348



EN ISO 20345 2011

S1P SRC

novinka

7216SN

~~1.425,00 Kč~~
1.141,00 Kč

Semišové sandály, perforované, s uzavíráním na pásku



SUZUKA

EU	UK	
35	2,5	072160435
36	3,5	072160436
37	4,5	072160437
38	5	072160438
39	6	072160439
40	6,5	072160440
41	7	072160441
42	8	072160442
43	9	072160443
44	10	072160444
45	10,5	072160445
46	11	072160446
47	12	072160447
48	13	072160448

novinka

7200PN

~~1.490,00 Kč~~
1.183,00 Kč

Kožené boty, voděodolné, s voděodolnou semišovou vložkou

EU	UK	
35	2,5	072000535
36	3,5	072000536
37	4,5	072000537
38	5	072000538
39	6	072000539
40	6,5	072000540
41	7	072000541
42	8	072000542
43	9	072000543
44	10	072000544
45	10,5	072000545
46	11	072000546
47	12	072000547
48	13	072000548



EN ISO 20345 2011

S3 SRC

novinka

720IPN

~~1.545,00 Kč~~
1.240,00 Kč

Kožené kotníkové boty, voděodolné, s voděodolnou semišovou vložkou

EU	UK	
35	2,5	072010535
36	3,5	072010536
37	4,5	072010537
38	5	072010538
39	6	072010539
40	6,5	072010540
41	7	072010541
42	8	072010542
43	9	072010543
44	10	072010544
45	10,5	072010545
46	11	072010546
47	12	072010547
48	13	072010548



EN ISO 20345 2011

S3 RS SRC

Imolá

novinka

7211PG

~~1.400,00 Kč~~
1.128,00 Kč

**Semišová obuv,
perforovaná**

- Ochranná špiče z kompozitního materiálu
- Ochrana proti propichu z kompozitního materiálu

Mugellō



EU	UK	
35	2,5	072110435
36	3,5	072110436
37	4,5	072110437
38	5	072110438
39	6	072110439
40	6,5	072110440
41	7	072110441
42	8	072110442
43	9	072110443
44	10	072110444
45	10,5	072110445
46	11	072110446
47	12	072110447
48	13	072110448



**EN ISO
20345
2011**

S1P SRC

7334T

~~1.755,00 Kč~~
1.405,00 Kč

**Velurový mokasín s
nylonovou síťovinou
a PU vložkami**

- Laminátová špička
- Stélka z kompozitních vláken odolná proti penetraci

EU	UK	
35	2,5	073340335
36	3,5	073340336
37	4,5	073340337
38	5	073340338
39	6	073340339
40	6,5	073340340
41	7	073340341
42	8	073340342
43	9	073340343
44	10	073340344
45	10,5	073340345
46	11	073340346
47	12	073340347
48	13	073340348

Jerez



- Špiče ze skelného vlákna
- Ochrana proti propichu z kompozitního vlákna

7313G

~~1.675,00 Kč~~
1.350,00 Kč

**Semišové botys
nylonovým opletem a
PU vložkami**



EU	UK	
35	2,5	073130635
36	3,5	073130636
37	4,5	073130637
38	5	073130638
39	6	073130639
40	6,5	073130640
41	7	073130641
42	8	073130642
43	9	073130643
44	10	073130644
45	10,5	073130645
46	11	073130646
47	12	073130647
48	13	073130648



**EN ISO
20345
2011**

S1P SRC

7313B

~~1.675,00 Kč~~
1.350,00 Kč

**Semišové botys
nylonovým opletem a
PU vložkami**



EU	UK	
35	2,5	073130835
36	3,5	073130836
37	4,5	073130837
38	5	073130838
39	6	073130839
40	6,5	073130840
41	7	073130841
42	8	073130842
43	9	073130843
44	10	073130844
45	10,5	073130845
46	11	073130846
47	12	073130847
48	13	073130848

Monza

- Laminátová špička
- Stélka z kompozitních vláken odolná proti penetraci

7320M

~~1.910,00 Kč~~
1.525,00 Kč

Velurová bota, vodotěsná, s vložkou z mikrovláken

EU	UK	
35	2,5	073200335
36	3,5	073200336
37	4,5	073200337
38	5	073200338
39	6	073200339
40	6,5	073200340
41	7	073200341
42	8	073200342
43	9	073200343
44	10	073200344
45	10,5	073200345
46	11	073200346
47	12	073200347
48	13	073200348



EN ISO 20345 2011

S3 SRC

7323M

~~1.990,00 Kč~~
1.595,00 Kč

Semišové kotníkové boty, voděodolné, s vložkami z mikrovlákna

EU	UK	
35	2,5	073230335
36	3,5	073230336
37	4,5	073230337
38	5	073230338
39	6	073230339
40	6,5	073230340
41	7	073230341
42	8	073230342
43	9	073230343
44	10	073230344
45	10,5	073230345
46	11	073230346
47	12	073230347
48	13	073230348



Estoril

- Hliníková špička boty s prodyšnou membránou
- Vložka do bot z kompozitního materiálu odolná proti průniku vláken

7361DKK

~~2.145,00 Kč~~
1.720,00 Kč

Velurová bota, s kanafasovými vložkami, modrá

EU	UK	
38	5	073610038
39	6	073610039
40	6,5	073610040
41	7	073610041
42	8	073610042
43	9	073610043
44	10	073610044
45	10,5	073610045
46	11	073610046
47	12	073610047



EN ISO 20345 2011

S1P SRC

7316N

~~1.910,00 Kč~~
1.525,00 Kč

Semišové boty, voděodolné, s vložkami z mikrovlákna

Asseň

EU	UK	
35	2,5	073160535
36	3,5	073160536
37	4,5	073160537
38	5	073160538
39	6	073160539
40	6,5	073160540
41	7	073160541
42	8	073160542
43	9	073160543
44	10	073160544
45	10,5	073160545
46	11	073160546
47	12	073160547
48	13	073160548



EN ISO 20345 2011

S3 SRC

7250NKK~~1.900,00 Kč~~
1.515,00 Kč**Velurová bota, vodotěsná, s vložkami z mikrovláken**

- Hliníková špička s prodyšnou membránou
- Stélka z kompozitních vláken odolná proti penetraci

sepang

EU	UK	
38	5	072500238
39	6	072500239
40	6,5	072500240
41	7	072500241
42	8	072500242
43	9	072500243
44	10	072500244
45	10,5	072500245
46	11	072500246
47	12	072500247

7251NKK~~2.015,00 Kč~~
1.625,00 Kč**Velurová kotníková bota, vodotěsná, s vložkami z mikrovláken**

- Hliníková špička s prodyšnou membránou
- Stélka z kompozitních vláken odolná proti penetraci

EU	UK	
38	5	072510238
39	6	072510239
40	6,5	072510240
41	7	072510241
42	8	072510242
43	9	072510243
44	10	072510244
45	10,5	072510245
46	11	072510246
47	12	072510247

**EN ISO 20345 2011****S1P SRC****7258NKK**~~2.135,00 Kč~~
1.705,00 Kč**Semišové boty odolné vůči vodě s nylonovou voděvzdornou vložkou**

- Špička boty z kompozitního materiálu
- Vložka do bot z kompozitního materiálu odolná proti průniku vláken

EU	UK	
38	5	072580138
39	6	072580139
40	6,5	072580140
41	7	072580141
42	8	072580142
43	9	072580143
44	10	072580144
45	10,5	072580145
46	11	072580146
47	12	072580147

Le Mans**7259NKK**~~2.240,00 Kč~~
1.790,00 Kč**Semišové kotníčkové boty odolné vůči vodě s nylonovou voděvzdornou vložkou**

- Špička boty z kompozitního materiálu
- Vložka do bot z kompozitního materiálu odolná proti průniku vláken

EU	UK	
38	5	072590138
39	6	072590139
40	6,5	072590140
41	7	072590141
42	8	072590142
43	9	072590143
44	10	072590144
45	10,5	072590145
46	11	072590146
47	12	072590147

**EN ISO 20345 2011****S3 SRC**

7252NKK

~~2.370,00 Kč~~
1.900,00 Kč

Nubuková kotníčková bota, vodotěsná, s vodotěsnými vložkami z mikrovláken

- Špička boty z kompozitního materiálu s prodyšnou membránou
- Vložka do bot z kompozitního materiálu odolná proti průniku vláken

EU	UK	
38	5	072520138
39	6	072520139
40	6,5	072520140
41	7	072520141
42	8	072520142
43	9	072520143
44	10	072520144
45	10,5	072520145
46	11	072520146
47	12	072520147



Zolder

7253NKK

~~2.550,00 Kč~~
2.050,00 Kč

Semišové kotníčkové boty Nubuckodolné vůči vodě s vložkou z mikrovláken

- Špička boty z kompozitního materiálu
- Vložka do bot z kompozitního materiálu odolná proti průniku vláken

EU	UK	
38	5	072530138
39	6	072530139
40	6,5	072530140
41	7	072530141
42	8	072530142
43	9	072530143
44	10	072530144
45	10,5	072530145
46	11	072530146
47	12	072530147



EN ISO 20345 2011

S3 SRC



7293NB

~~2.880,00 Kč~~
2.295,00 Kč

Bota z mazaného nubuku, vodotěsná

- Hliníková špička
- Stélka z kompozitních vláken odolná proti penetraci

EU	UK	
38	5	072930538
39	6	072930539
40	6,5	072930540
41	7	072930541
42	8	072930542
43	9	072930543
44	10	072930544
45	10,5	072930545
46	11	072930546
47	12	072930547
48	13	072930548



Daytona

7294NB

~~2.950,00 Kč~~
2.350,00 Kč

Kotníčková bota z mazaného nubuku, vodotěsná

- Hliníková špička
- Stélka z kompozitních vláken odolná proti penetraci

EU	UK	
38	5	072940538
39	6	072940539
40	6,5	072940540
41	7	072940541
42	8	072940542
43	9	072940543
44	10	072940544
45	10,5	072940545
46	11	072940546
47	12	072940547
48	13	072940548



EN ISO 20345 2011

S3 HRO SRC



Pracovní oděvy

7930P

~~1.047,00 Kč~~
839,00 Kč

Pracovní kalhoty

- 100% bavlna, 260 g/m²
- Šedá

XS	079300100
S	079300101
M	079300102
L	079300103
XL	079300104
XXL	079300105
XXXL	079300106



7933P

~~1.295,00 Kč~~
1.031,00 Kč

Pracovní overaly

- 100% bavlna, 260 g/m²
- Tmavě šedá

XS	079330100
S	079330101
M	079330102
L	079330103
XL	079330104
XXL	079330105
XXXL	079330106



7931P

~~825,00 Kč~~
660,00 Kč

Pracovní šortky

- 100% bavlna, 260 g/m²
- Tmavě šedá

XS	079310100
S	079310101
M	079310102
L	079310103
XL	079310104
XXL	079310105
XXXL	079310106



7935P

~~1.690,00 Kč~~
1.350,00 Kč

Pracovní overaly

- 100% bavlna, 260 g/m²
- Tmavě šedá

XS	079350100
S	079350101
M	079350102
L	079350103
XL	079350104
XXL	079350105
XXXL	079350106



7937P

~~877,00 Kč~~
701,00 Kč

Pracovní bunda bez rukávů

- 100% bavlna, 260 g/m²
- Tmavě šedá

XS	079370100
S	079370101
M	079370102
L	079370103
XL	079370104
XXL	079370105
XXXL	079370106



7939P

~~1.295,00 Kč~~
1.031,00 Kč

Pracovní bunda

- 100% bavlna, 260 g/m²
- Tmavě šedá

XS	079390100
S	079390101
M	079390102
L	079390103
XL	079390104
XXL	079390105
XXXL	079390106



7970BLU

~~652,00 Kč~~
523,00 Kč

Kalhoty, vodotěsné
• PVC pletenina

XS	079700000
S	079700001
M	079700002
L	079700003
XL	079700004
XXL	079700005
XXXL	079700006



7971E

~~312,00 Kč~~
249,00 Kč

Vodotěsné kalhoty
• T190 polyester, PVC povlak,
2000 vodotěsné, s tepelně
izolovanými švy
• Modrá

XS	079710000
S	079710001
M	079710002
L	079710003
XL	079710004
XXL	079710005
XXXL	079710006



7973BLU

~~812,00 Kč~~
649,00 Kč

Overaly, vodotěsné
• PVC pletenina

XS	079730000
S	079730001
M	079730002
L	079730003
XL	079730004
XXL	079730005
XXXL	079730006



7978E

~~437,00 Kč~~
349,00 Kč

Vodotěsná bunda
• T190 polyester, PVC
povlak, 2000 vodotěsné,
s tepelně izolovanými švy
• Modrá

XS	079780000
S	079780001
M	079780002
L	079780003
XL	079780004
XXL	079780005
XXXL	079780006



7979BLU

~~1.139,00 Kč~~
908,00 Kč

Bunda, vodotěsná
• PVC pletenina

S	079790001
M	079790002
L	079790003
XL	079790004
XXL	079790005
XXXL	079790006



7820~~1.690,00 Kč~~
1.350,00 Kč**Pracovní kalhoty, styl s více kapsami**

- Kroucená T/C plachtovina, 65% polyester, 35% bavlna, 280 g/m²
- Černé/šedé

CORDURA**3M Scotchlite**
Reflective Material**YKK**

Little Parts. Big Difference..

XS	078200000
S	078200001
M	078200002
L	078200003
XL	078200004
XXL	078200005
XXXL	078200006
XXXXL	078200007

**7821**~~1.270,00 Kč~~
1.018,00 Kč**Pracovní bermudy, styl s více kapsami**

- Vyrobeno z kroucené T/C celtoviny, 65% polyester, 35% bavlna, 280 g/m²
- Černé/šedé

CORDURA**3M Scotchlite**
Reflective Material**YKK**

Little Parts. Big Difference..

XS	078210000
S	078210001
M	078210002
L	078210003
XL	078210004
XXL	078210005
XXXL	078210006
XXXXL	078210007

**7823**~~2.030,00 Kč~~
1.625,00 Kč**Pracovní overaly, styl s více kapsami**

- Vyrobeno z kroucené T/C celtoviny, 65% polyester, 35% bavlna, 280 g/m²
- Černé/šedé

CORDURA**3M Scotchlite**
Reflective Material**YKK**

Little Parts. Big Difference..

XS	078230000
S	078230001
M	078230002
L	078230003
XL	078230004
XXL	078230005
XXXL	078230006
XXXXL	078230007

**7825**~~2.620,00 Kč~~
2.090,00 Kč**Pracovní overaly, styl s více kapsami**

- Vyrobeno z kroucené T/C celtoviny, 65% polyester, 35% bavlna, 280 g/m²
- Černé/šedé

CORDURA**3M Scotchlite**
Reflective Material**YKK**

Little Parts. Big Difference..

XS	078250000
S	078250001
M	078250002
L	078250003
XL	078250004
XXL	078250005
XXXL	078250006
XXXXL	078250007

**7827**~~1.245,00 Kč~~
990,00 Kč**Pracovní bunda bez rukávů**

- Vyrobeno z kroucené T/C celtoviny, 65% polyester, 35% bavlna, 280 g/m²
- Reflexní vsazené díly
- Přední zapínání se zipem YKK[®]
- Černé/šedé

YKK
Little Parts. Big Difference..**CORDURA****3M Scotchlite**
Reflective Material

XS	078270000
S	078270001
M	078270002
L	078270003
XL	078270004
XXL	078270005
XXXL	078270006
XXXXL	078270007

**7829**~~1.845,00 Kč~~
1.470,00 Kč**Pracovní bunda**

- Vyrobeno z kroucené T/C celtoviny, 65% polyester, 35% bavlna, 280 g/m²
- Kolenní výtuhy Cordura[®]
- Přední zapínání s dvojitým zipem YKK[®], zakryté chlopni
- Černé/šedé

YKK
Little Parts. Big Difference..**CORDURA****3M Scotchlite**
Reflective Material

XS	078290000
S	078290001
M	078290002
L	078290003
XL	078290004
XXL	078290005
XXXL	078290006
XXXXL	078290007



7635N

~~552,00 Kč~~
443,00 Kč

Mikroflísový svetr, s krátkými rukávy

- 100% polyester, 180 g/m²
- Černá



XS	076350500
S	076350501
M	076350502
L	076350503
XL	076350504
XXL	076350505
XXXL	076350506



7635G

~~552,00 Kč~~
443,00 Kč

Mikroflísový svetr, s krátkými rukávy

- 100% polyester, 180 g/m²
- Antracitově šedá



XS	076350510
S	076350511
M	076350512
L	076350513
XL	076350514
XXL	076350515
XXXL	076350516



7685

~~1.650,00 Kč~~
1.320,00 Kč

Bomber blůza z nylonu 20D, s odnímatelnou polyesterovou vycpávkou,

Dodáváno v pytli šetřícím prostor

- 80 g/m²



S	076850001
M	076850002
L	076850003
XL	076850004
XXL	076850005
XXXL	076850006



7575A

~~1.152,00 Kč~~
920,00 Kč

Vodotěsná ripstop nylonová bunda bez rukávů

- Polyester s PVC povlakem; 200 g/m²; polštářovaný, s podšívkou
- Kapsa na telefon, velké roztahovací kapsy, kapsy na zahřívání rukou v pase



XS	075750200
S	075750201
M	075750202
L	075750203
XL	075750204
XXL	075750205
XXXL	075750206

7816G

~~1.320,00 Kč~~
1.059,00 Kč

Pracovní kalhoty, s vícero kapsami

- T/C kanvas, 65% polyester, 35% bavlna, 260 g/m²
- Kapsy na kolenou a zesílené lemy nohavic polyesterem 600D

XS	078160000
S	078160001
M	078160002
L	078160003
XL	078160004
XXL	078160005
XXXL	078160006



- Vyšší pas v zadní části pro zvýšenou ochranu zad
- Pružný vnitřek pro jednodušší pohyb
- Pružný pas na stranách
- Dvě velké přední kapsy, jedna s menší kapsou uvnitř
- Dvě zadní kapsy na patent



- Velké postranní kapsy na patent, jedna s prostorem na cedulku

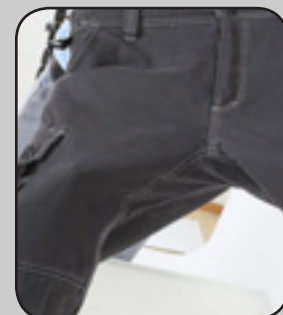

- Zesílený rozkrok

novinka

7816BL

~~1.320,00 Kč~~
1.059,00 Kč

Pracovní kalhoty, s více kapsami

- T/C kanvas, 65% polyester, 35% bavlna, 260 g/m²
- Kapsy na kolenou a zesílený polyester 600D na nohavicích, rozkrok chráněný proti roztržení a strečové vložky na zadní části pro jednodušší pohyb

XS	078160100
S	078160101
M	078160102
L	078160103
XL	078160104
XXL	078160105
XXXL	078160106



7815N

~~1.505,00 Kč~~
1.196,00 Kč

Pracovní kalhoty, styl s více kapsami

- T/C kanvas, 65% polyester, 35% bavlna, 280 g/m²

XS	078150000
S	078150001
M	078150002
L	078150003
XL	078150004
XXL	078150005
XXXL	078150006

YKK

Little Parts. Big Difference..



7526

~~1.295,00 Kč~~
1.031,00 Kč

Pracovní džiny z elastické džínoviny

- 68% bavlna, 29% polyester, 3% elastická látka, 284 g/m²
- Polyester 600D zesílení v zadních kapsách a na lemu nohavic
- Plíšňové

XS	075260046
S	075260048
M	075260050
L	075260052
XL	075260054
XXL	075260056
XXXL	075260058



- Rozkrok odolný proti roztržení
- Dvě velké přední kapsy, jedna s menší kapsou
- Dvě zadní kapsy



• Klíčenka v pase

7525

~~1.047,00 Kč~~
839,00 Kč

Pracovní kalhoty ze strečové džínoviny

- 68% bavlna, 29% polyester, 3% elastická látka, 284 g/m²
- Kapsa na metr a poutko na kladivo

XS	075250046
S	075250048
M	075250050
L	075250052
XL	075250054
XXL	075250056
XXXL	075250058



7505M

~~1.795,00 Kč~~
1.430,00 Kč

Maskovací kalhoty, styl s více kapsami

- 100% bavlněného kepru, 260 g/m²

XS	075050246
S	075050248
M	075050250
L	075050252
XL	075050254
XXL	075050256
XXXL	075050258



YKK

Little Parts. Big Difference.

YKK

Little Parts. Big Difference.

M4  **Beta**

color your work



www.beta-tools.com



Beta Utensili S.p.A.
Via Volta 18
20845 Sovico (MB)
Tel. 039.2077.1
Fax 039.2010742

www.beta-tools.com info@beta-tools.com

998015215



Akce je platná do
30/11/2016, v závislosti
na dostupnosti.
Uvedené ceny jsou
bez DPH.

Obrázky jsou pouze ilustrační. Beta Utensili S.p.A. si vyhrazuje
právo aktualizace svých výrobků bez předchozího upozornění.